

Ведомость основного комплекта чертежей		Прим.
Лист №	Наименование	
1	Общий вид, Ведомость чертежей	
2	Фасады Беседки Главный/Боковой	
3	Разрез 1-1, Разрез 2-2	
4	План фундамента	
5	Обвязка нижняя/Обвязка верхняя	
6	Балки перекрытия.	
7	Стропила	
8	Узлы/перила	
9		
10		
11		
12		

Основные материалы

Брус 150x150x6000.мм 5.шм
 Доска 200x50x6000.мм 20.шм
 Доска 150x50x6000.мм 23.шм

Доска 100x25x6000.мм для подшва крышу 4.5м2 90.шм
 Доска для настла пола 25м2 100x40x6000мм 4.2.шм

Площадь кровли 4.5м2.

Изм.	Кол.уч	Лист	Недок	Подпись	Дата	Беседка			
Директор						Общий вид			
Исполнитель						Ведомость комплекта			
						-/	Источник www.karkas-info.ru		
							Стация	Лист	Листов
							АС	01	08

Главный фасад

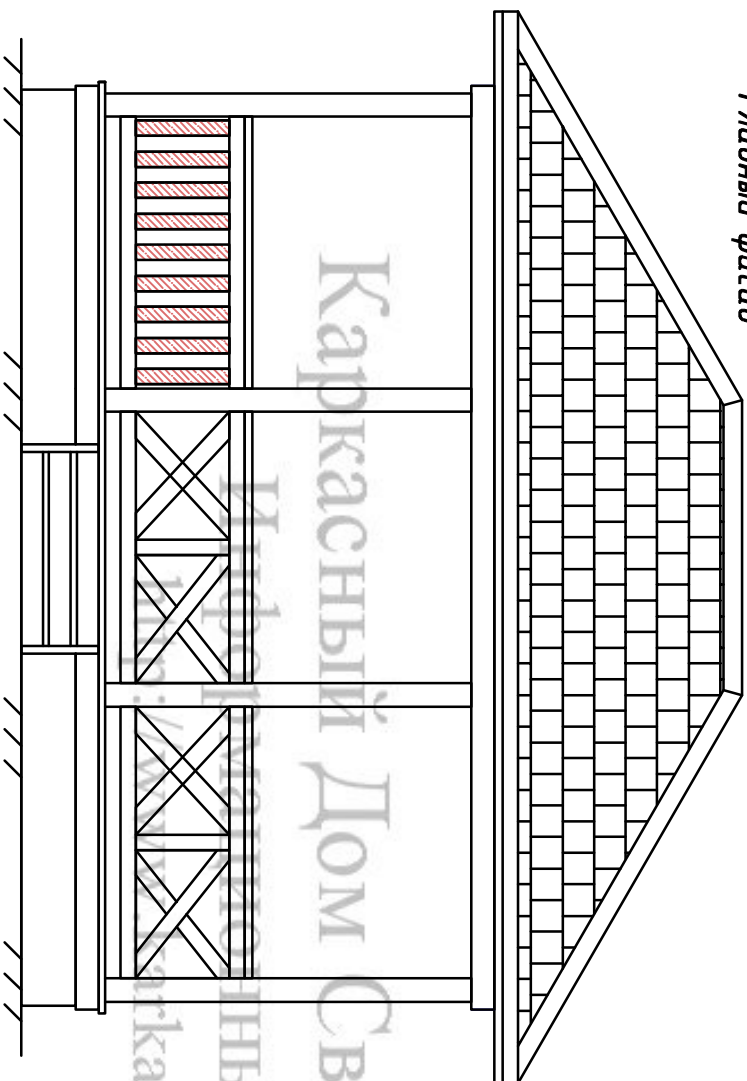

Боковой фасад

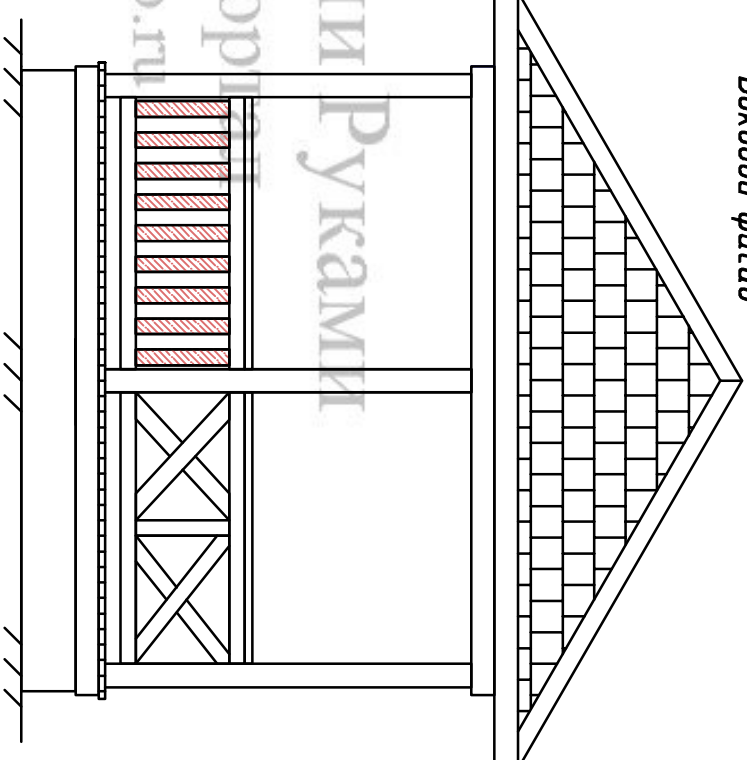

Изм.		Кол. уч.	Лист	Нездок	Подпись	Дата	Беседка		
Директор							Фасады беседки		
Исполнитель							Стр.	Лист	Листов
							АС	02	08
							Источник www.karkas-info.ru		
							-/-		

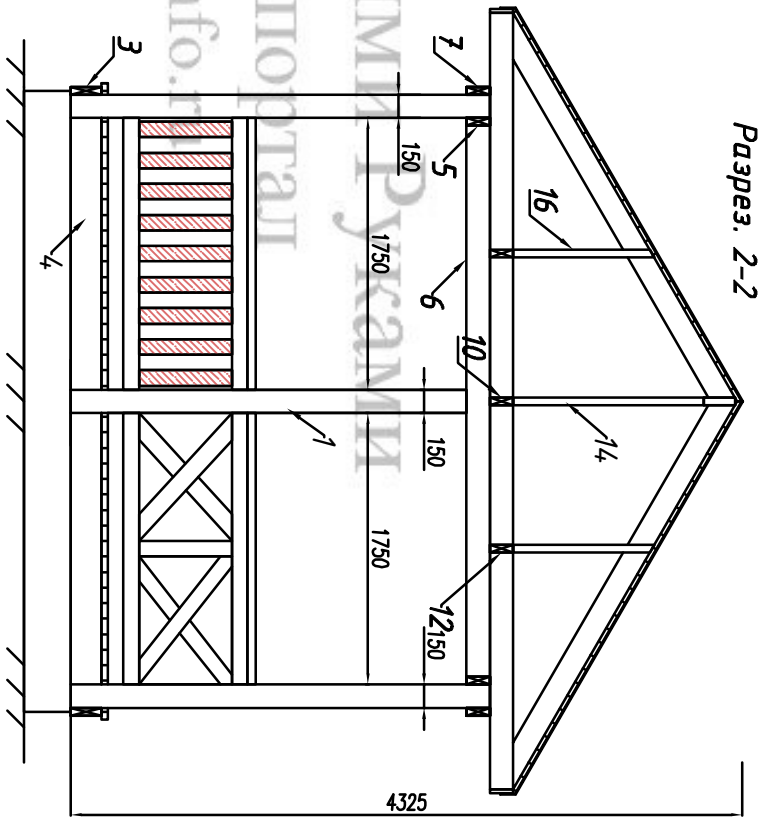
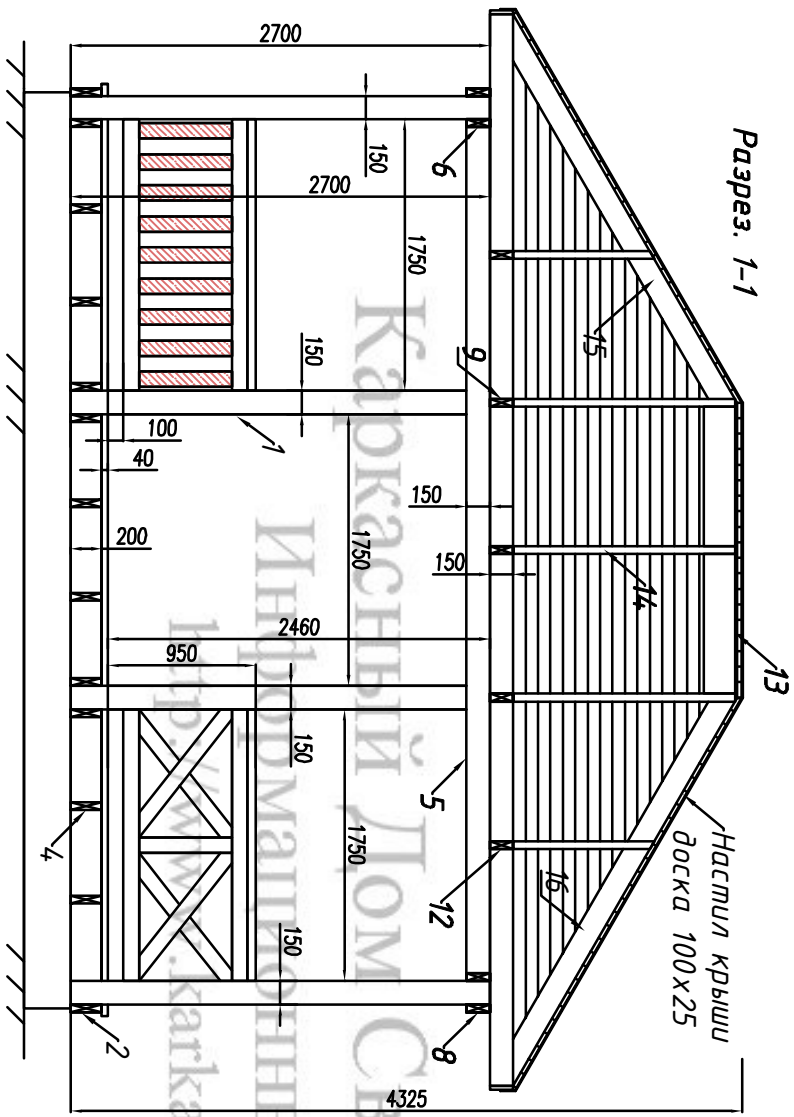

Изм.		Кол. уч.	Лист	№ док.	Подпись	Дата	Беседка		
Директор							Разрез беседки		
Исполнитель							Страница	Лист	Листов
							АС	03	08
-							Источник www.karkas-info.ru		

Фундамент.

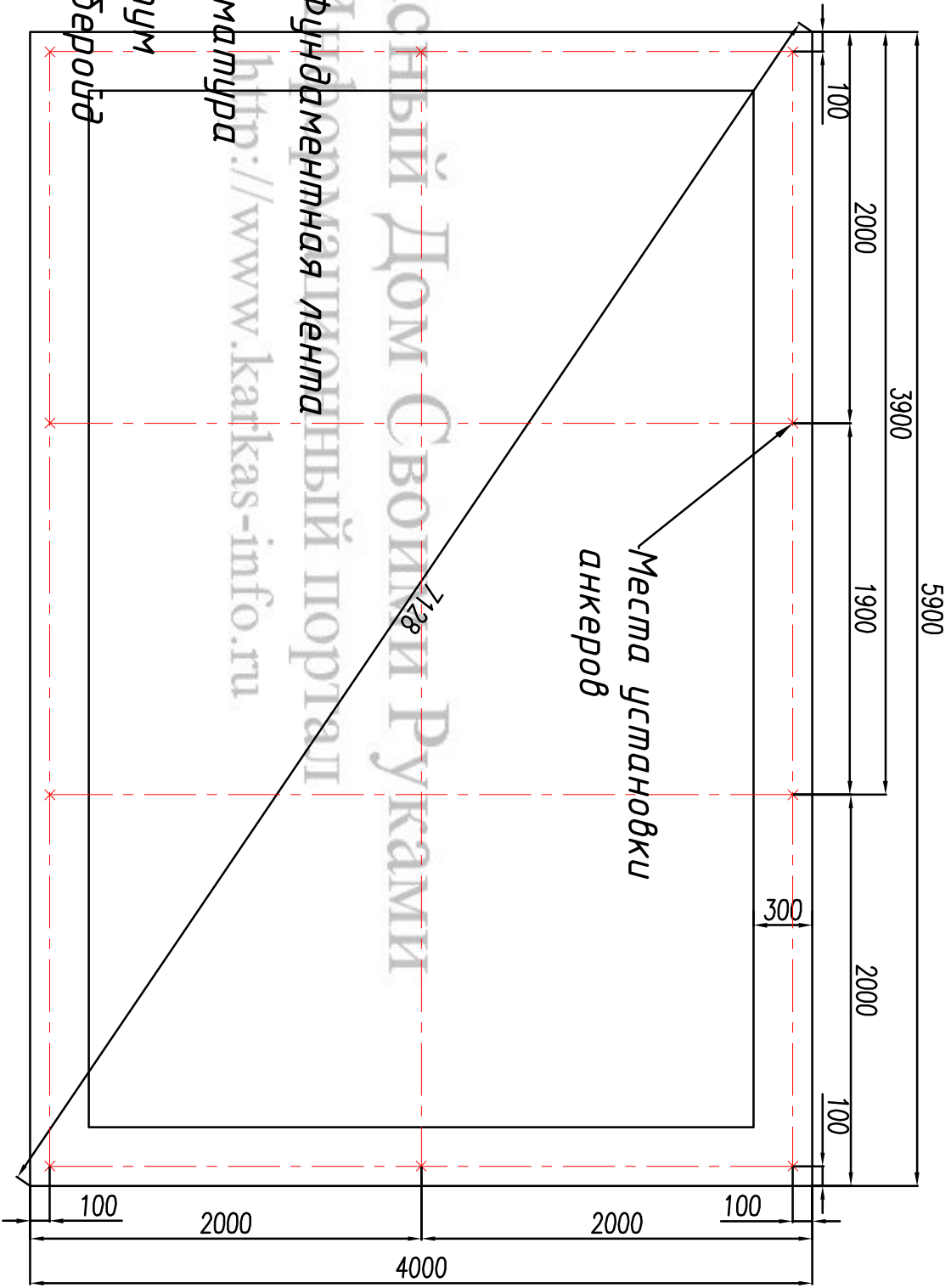
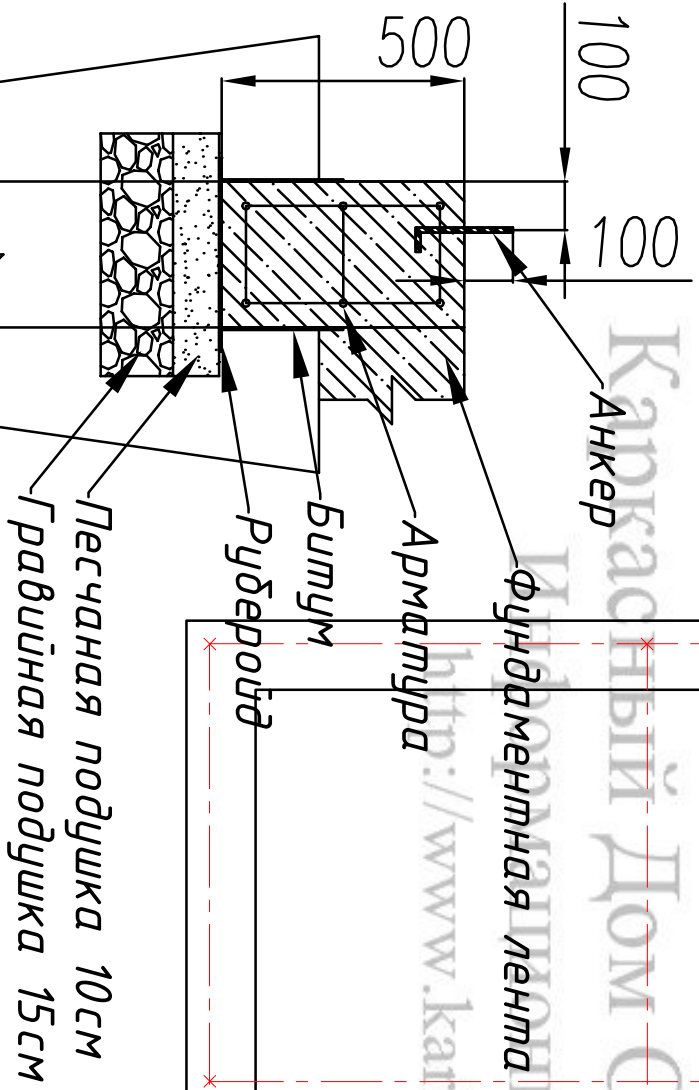

Изм.	Кол. уч.	Лист	Недок.	Подпись	Дата	Беседа			
Директор						План фундаментной ленты	Стадия	Лист	Листов
Исполнитель						-/	АС	04	08
							Источник www.karkas-info.ru		

Итого пиломатериалов и изделий

5950

5700

1750

1750

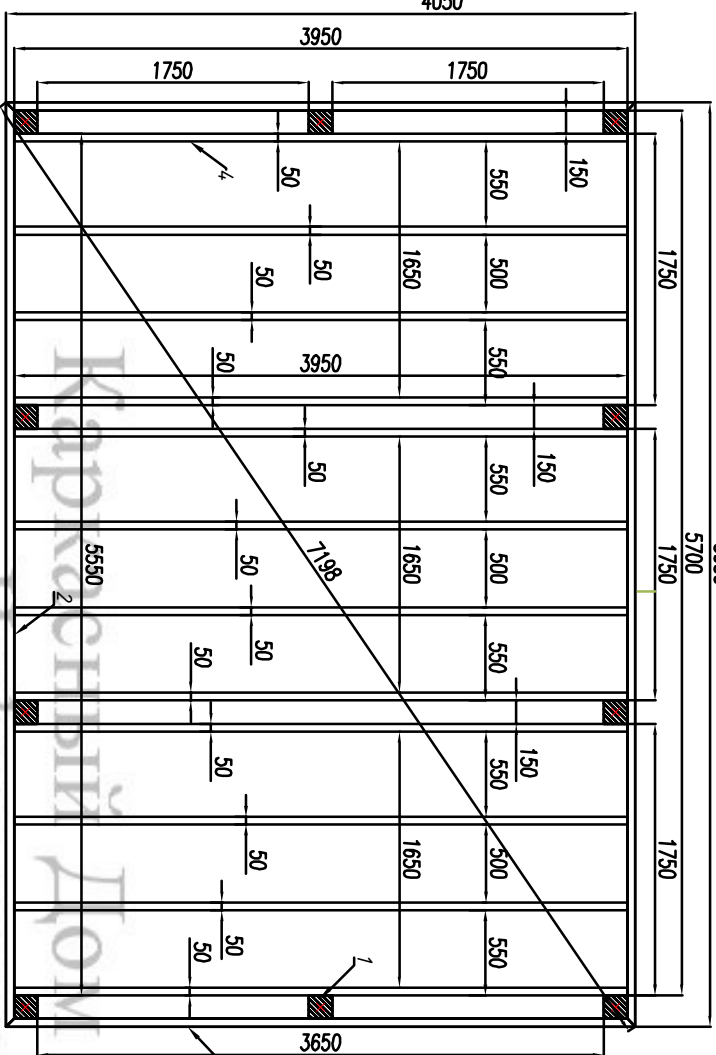

Верхняя обвязка и стойки

5950

5700

1750

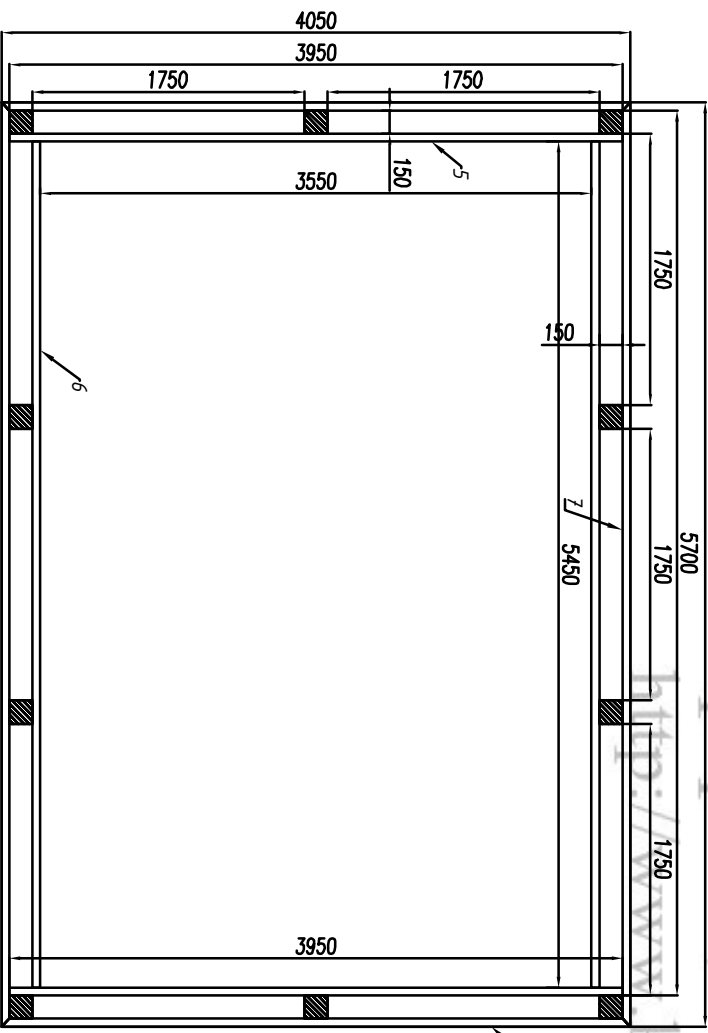

Каркас и лаги			
Ном.	Наименование.	Размер.	Шт.
1	Стойка (брус)	2700x150x150	10
2	Фасонная госка *запил.45е	5950x200x50	2
3	Фасонная госка *запил.45е	4050x200x50	2
4	Лага пола	3950x200x50	12
5	Внутр. опор госка	3950x150x50	2
6	Внутр. опор госка	5450x150x50	2
7	Верх. фасог госка зап.45е	5950x150x50	2
8	Верх фасог. госка зап.45е	4050x150x50	2

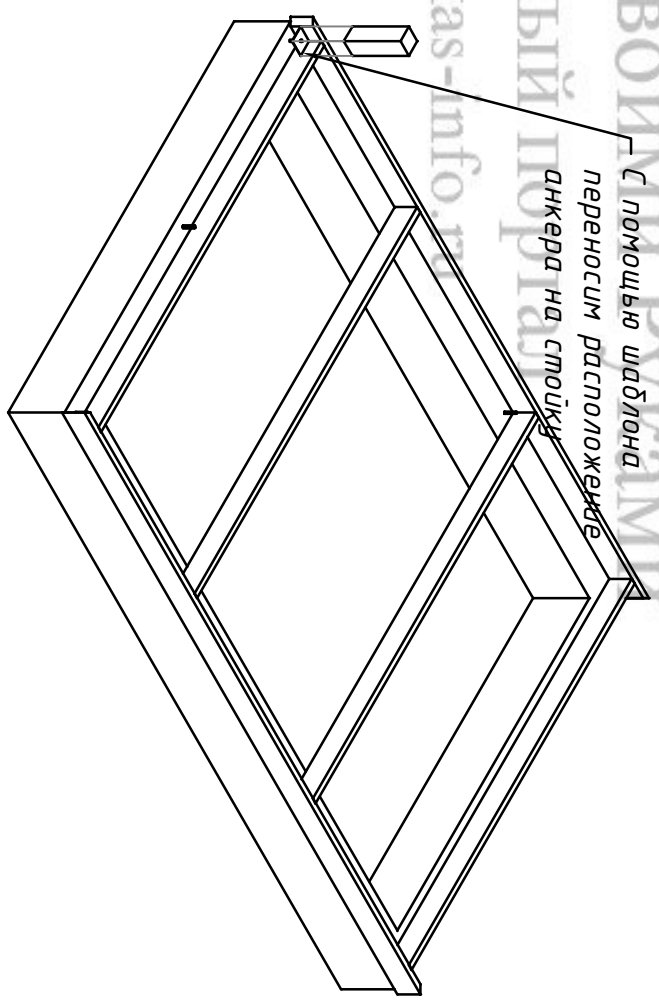

Изм.	Кол.уч.	Лист	Издок	Подпись	Дата	Беседка		
Директор						Стойки/Обвязки		
Исполнитель								
						Стация	Лист	Листов
						АС	05	08
						Источник www.karkas-info.ru		

Верхнее перекрытие

7050

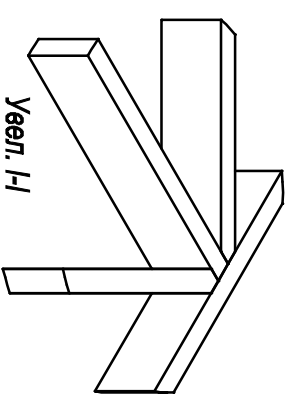
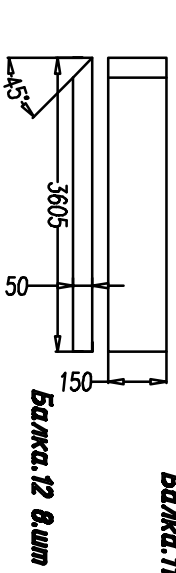
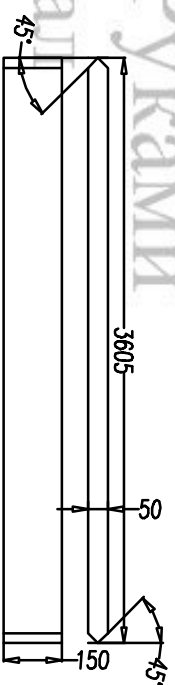
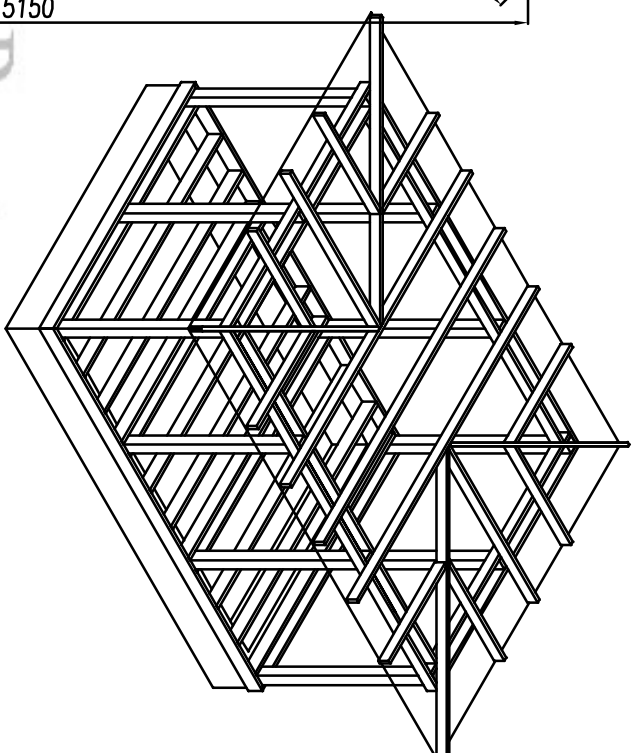
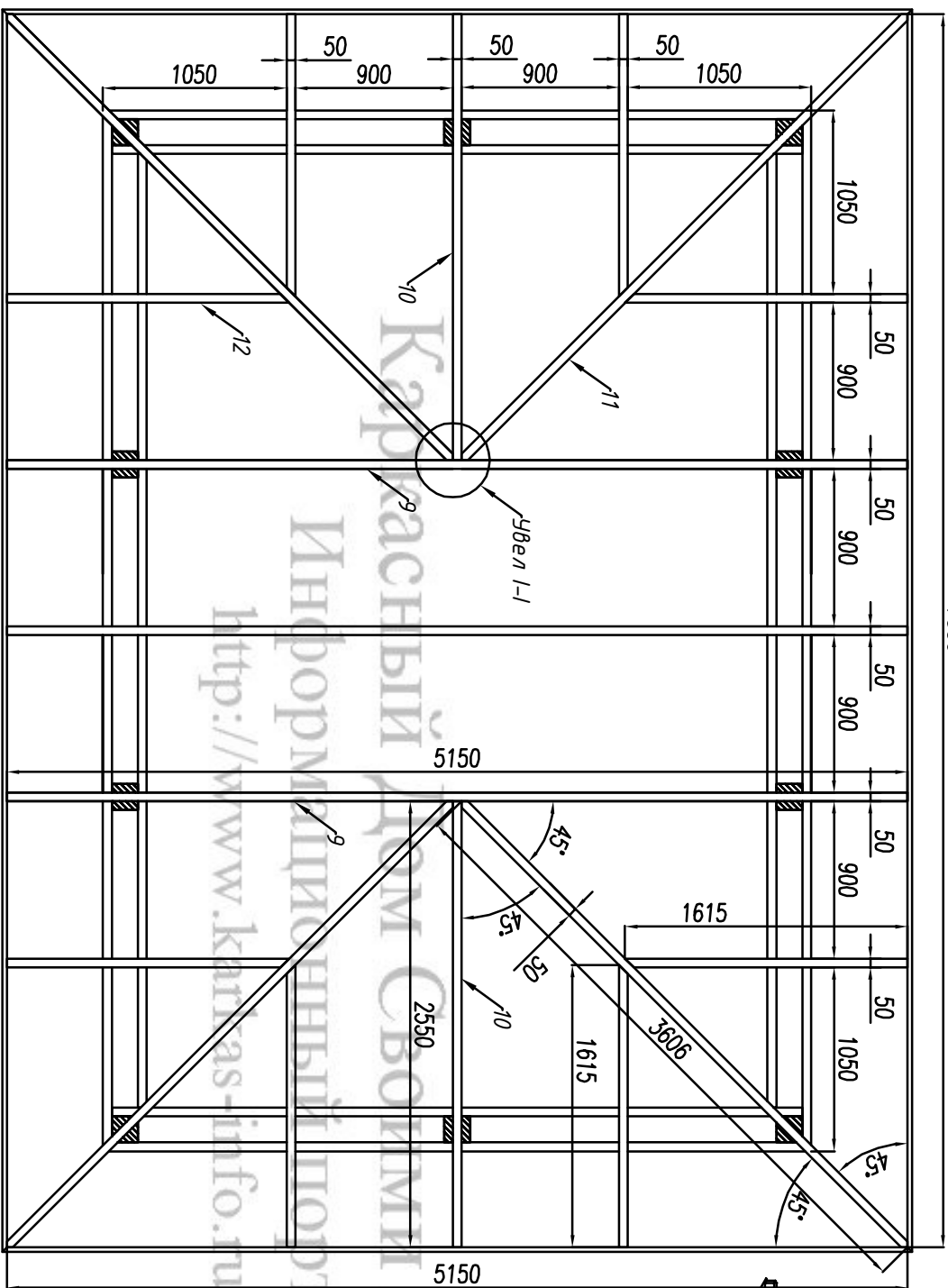

Верхнее перекрытие			
Ном.	Наименование.	Размер.	Шт.
9	Балка	5150x150x150	3
10	Балка	2550x150x50	2
11	Балка* скос.45а с торцов.	3605x150x50	4
12	Балка* скос.45а с торца	1615x150x50	8

Изм.	Кол.уч	Лист	Недок	Подпись	Дата	Беседа		
						Стадия	Лист	Листов
						Верхнее перекрытие		
						АС	06	08
						Источник www.kalkas-info.ru		

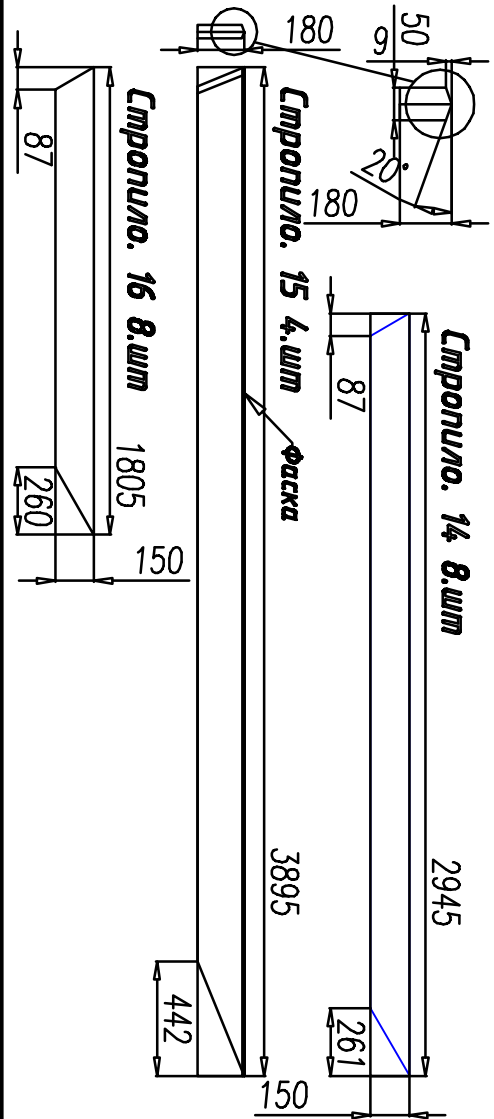
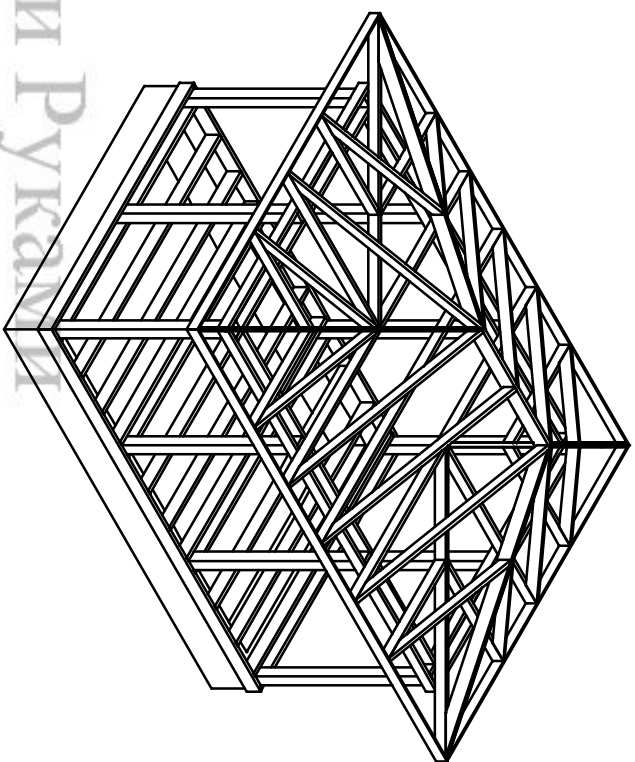
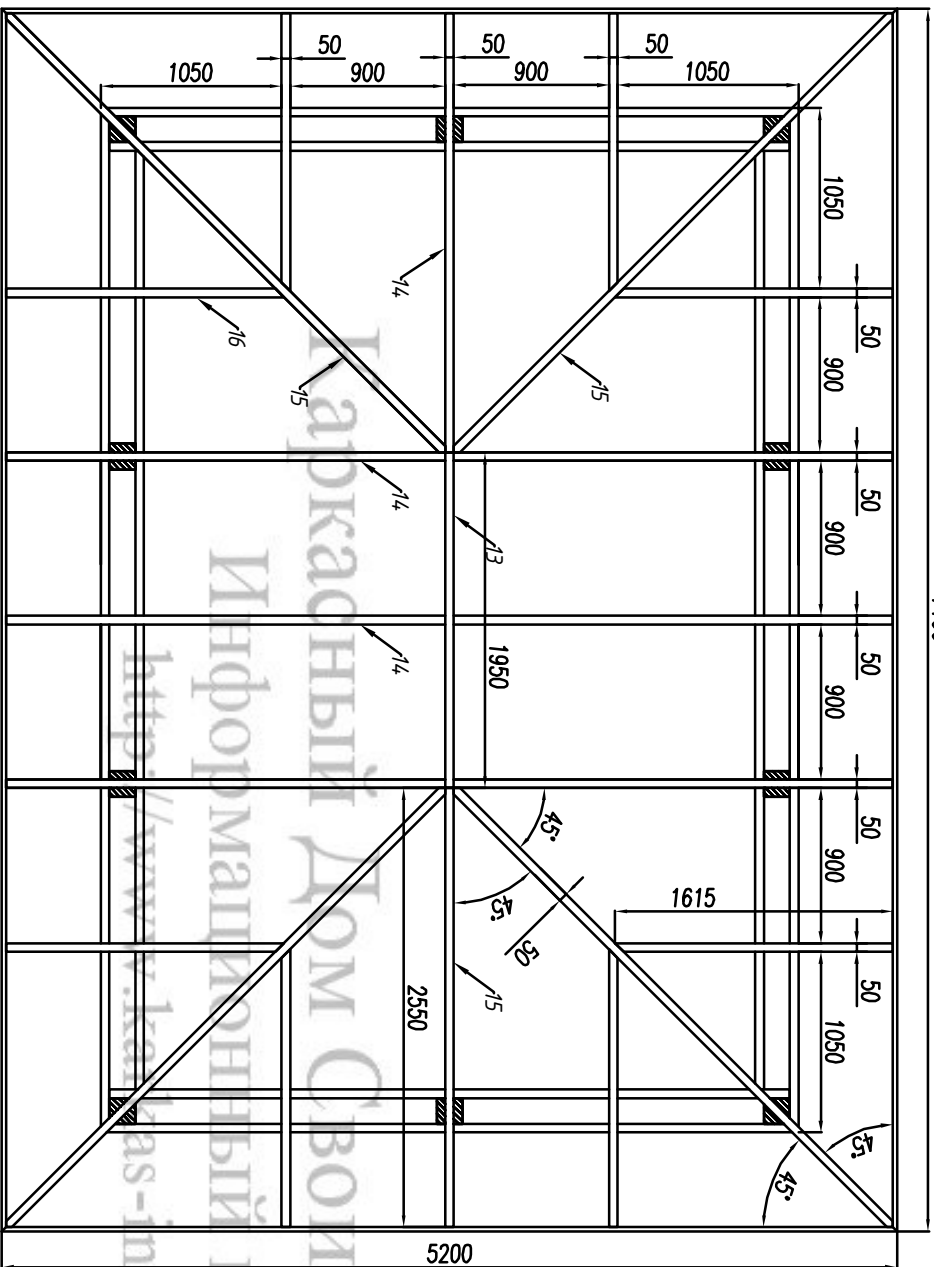

Стропила			
Ном.	Наименование.	Размер.	Шт.
13	Конек	1950x200x150	1
14	Стропило	2945x150x50	8
15	Стропило гузгон	3895x180x50	4
16	Стропило	1805x150x50	8

Изм.	Кол. у-ч	Лист	Подок	Подпись	Дата	Беседка			
						Стропила	Стадия	Лист	Листов
						Стропила	АС	07	08
						-/-	Источник www.kafkas-info.ru		

Перила В.1

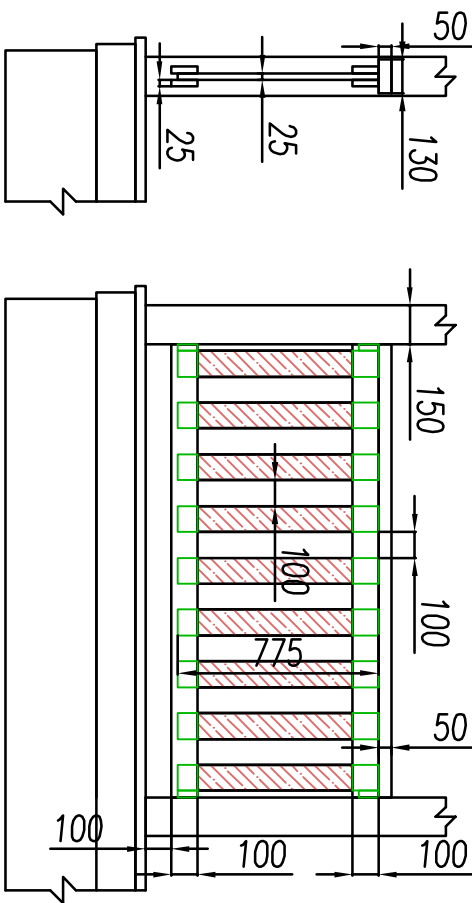

Перила В.2

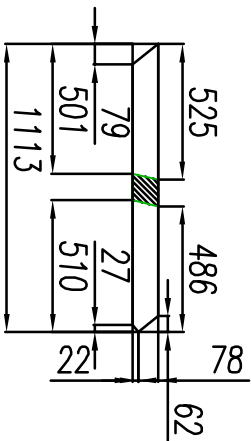
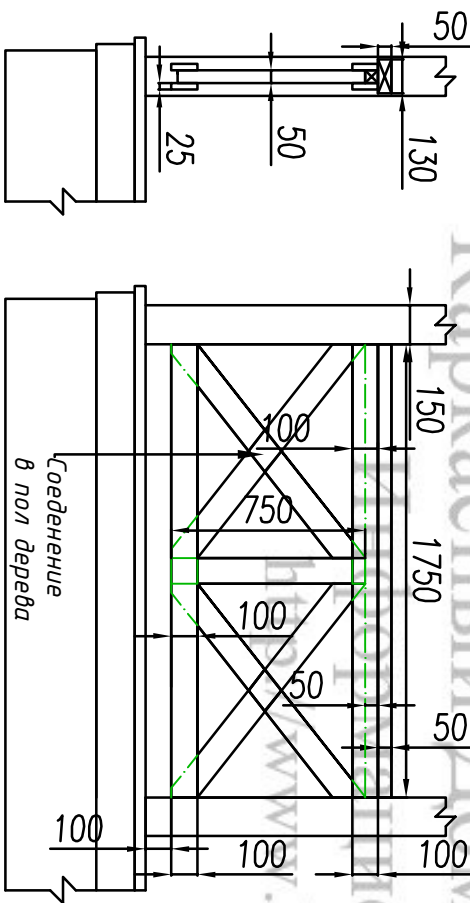

Пластина

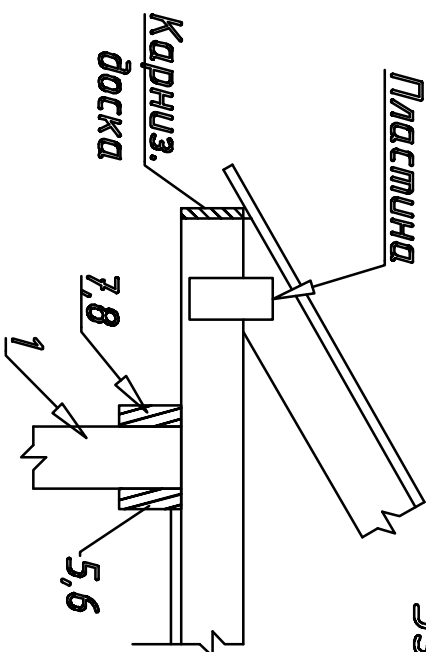

Уз.2

Уз.1

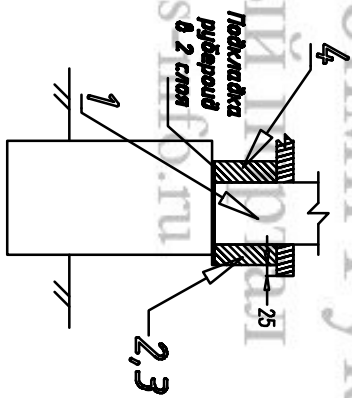

Наступил пола

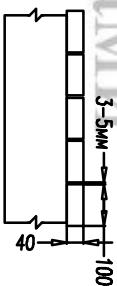

Лестница

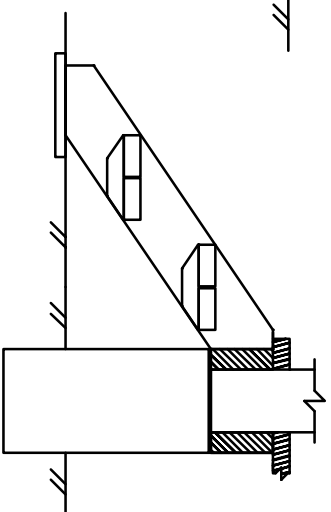

Изм.	Кол. уч.	Лист	Недок.	Подпись	Дата	Беседка			
Директор									Перила / Узлы
Исполнитель						-/-	АС	08	08
							Источник www.karkas-info.ru		