

Согласовано

Ив. подл.

Подпись и дата

Возм. инв

<http://www.karkas-info.ru>

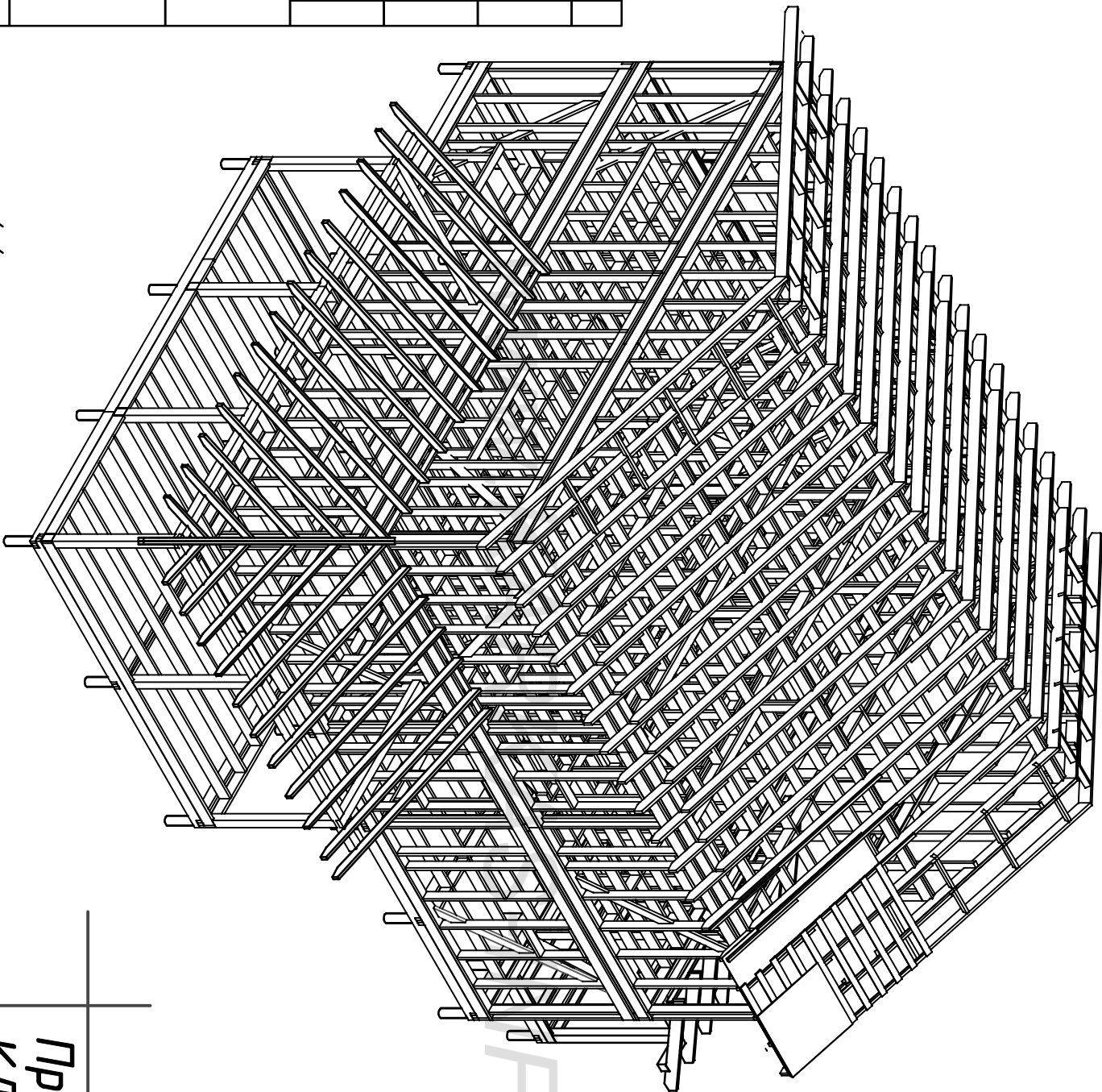

FO.RU

Проект Каркасного дома
КД-177 "Истра".

Ведомость комплекта АС-Р

Лист	Наименование	Прим.
АС-01	Перечень листов	
АС-02	План дома	
АС-03	Разрез дома	
АС-04	Фасады дома	
АС-05	Схема свайного поля	
АС-06	Схема обвязки свай	
АС-07	Балку обвязки	
АС-08	Раскладка стен 1.эт	
АС-09	Раскладка стен 2.эт	
АС-10	Нижнее перекрытие.	
АС-11	Стены 1.эт Рамы 1 и 2	
АС-12	Стены 1.эт Рамы 3 и 4	
АС-13	Стены 1.эт Рамы 5 и 6.	
АС-14	Стены 1.эт Верхняя обвязка	
АС-15	Верхнее перекрытие	
АС-16	Стены 2.эт Рамы 1 и 2	
АС-17	Стены 2.эт Рамы 3 и 4	
АС-18	Стены 2.эт Рамы 5 и 6	
АС-19	Стены 2.эт Верхняя обвязка	
АС-20	Чердачное перекрытие.	
АС-21	Коньковая балка	
АС-22	Стропила	
АС-23	Обшивка стен ОСБ	
АС-24	Терраса	
АС-25	Стропила террасы	
АС-26	Крыльцо	
АС-27	Настил пола ОСБ 1.эт / План перегородок	
АС-28	Настил пола ОСБ 2.эт / План перегородок	
АС-29		
АС-30		

1. Общие данные

Проект каркасного дома КД-177 "Истра"

Основные материалы для постройки каркаса.

Доска 50x150x6000-225.шт. 10,1м3

50x200x6000-270.шт 16,2м3

25x100x6000-150.шт 2.25 м.3 (обрешетка)

Доска 40x100x6000-50.шт 1,2 м.3 (перегородки)

Брус 150x150-6000- 8 (стойки террасы балки)

ОСБ 2500x1250x12 для внеш.обшивки-115.шт

ОСБ 2500x1250x18-25.мм шп/паз для наст. пола -62шт

Объем закладываемого утеплителя-85м3

(внешний контур дома/перекрытия 67м3+перегородки 18.м3).

Площадь кровли-200.м2

Площадь фасадов -270.м2

Площадь пола-185.м2

Площадь потолков-185м2

Площадь внутренних стен-200.м2

Площадь внутр.сегущ стен перегородок-225.м2

Каркасный дом КД-177 "Истра"			
Лист	Недок	Подпись	Дата
Ведомость комплекта.		Стадия	Лист
Общие данные.		АС	01
		Листов	28
		http://www.karkas-info.ru	

Внимание!
*Перед началом строительства необходимо проконсультироваться с местным архитектором или строительным экспертом, членом СРО, для привязки объема к местности, и получения консультации что материалы и строительные решения, в конструкции здания, соответствуют строительным нормам и рекомендациям по возведению хозяйственных и жилых строений для вашего района проживания.

Согласовано

Ив. подл. Подпись и дата Возм. инв

Согласовано

Ив. подл. Подпись и дата Возм. инв

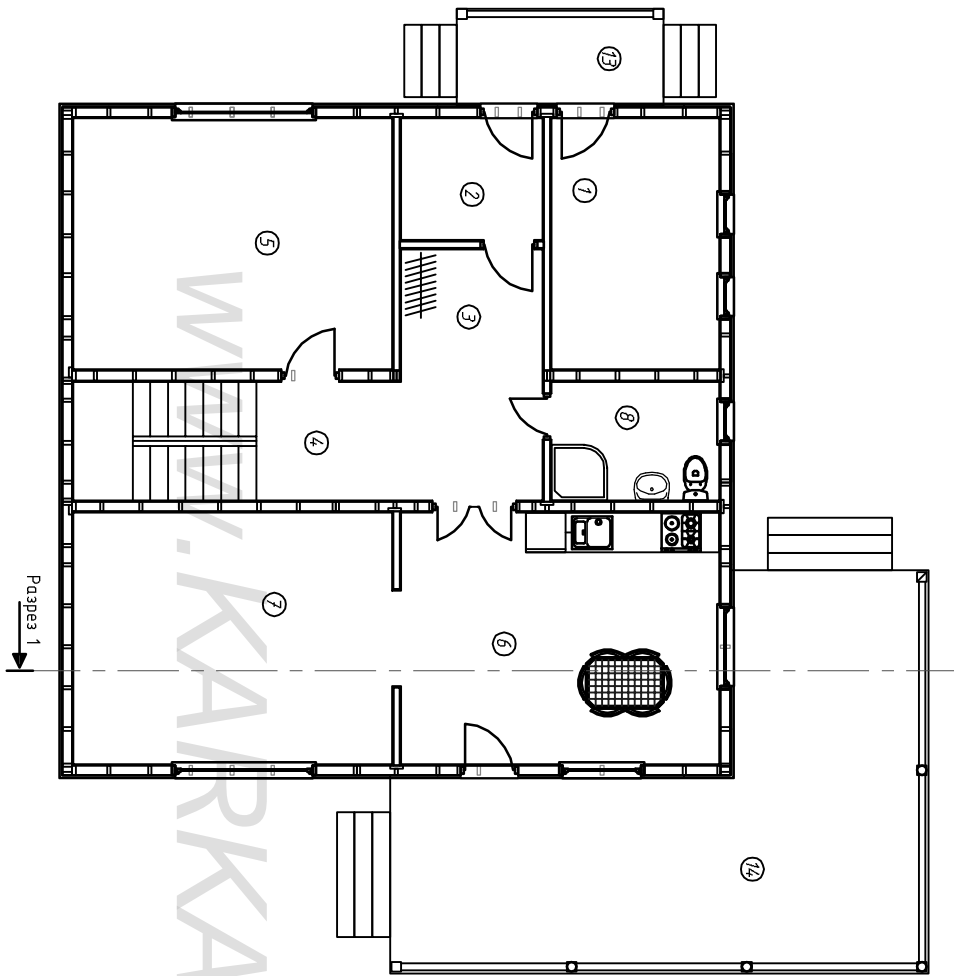

План дома

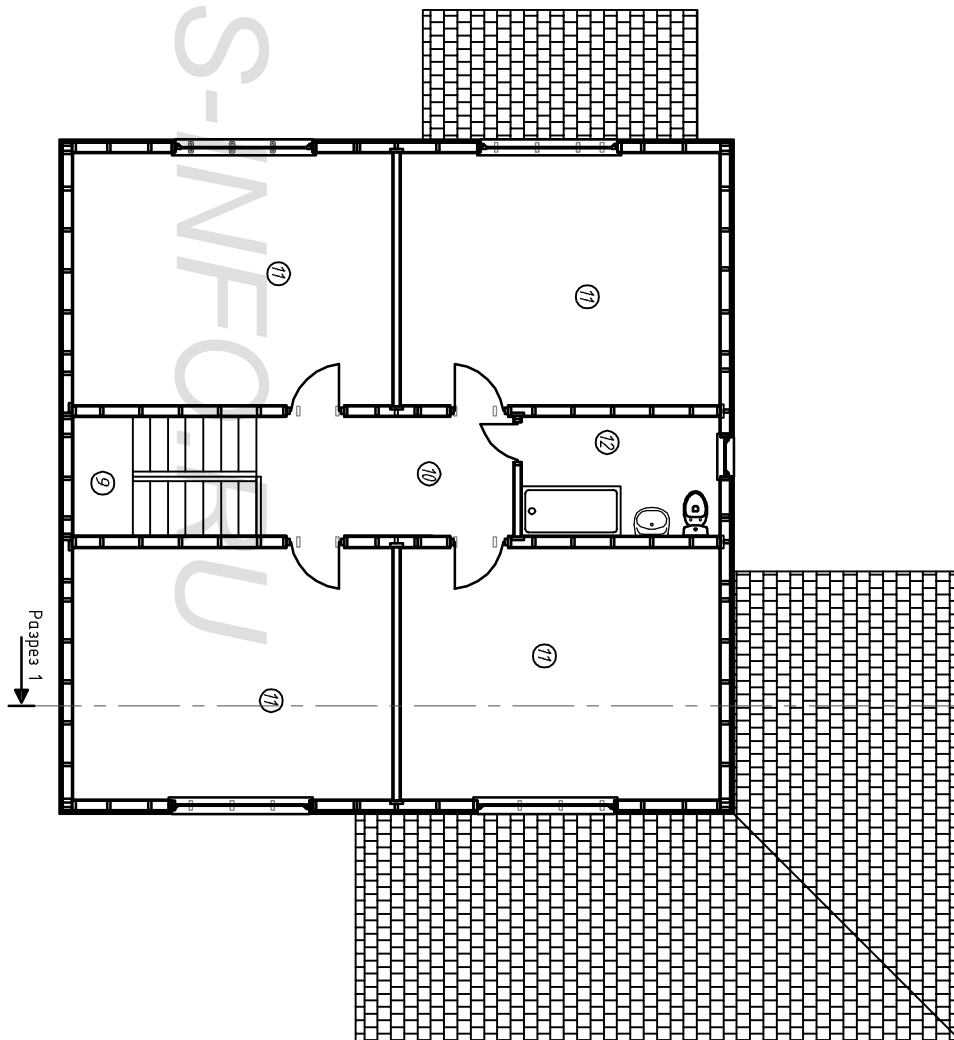

Ном.	Наименование	S/м.2	Ном.	Наименование	S/м.2
01	Комельная	9.8	08	Санузел	4.6
02	Тамбур	4.0	09	Лестница	5.0
03	Прихожая	8.3	10	Холл	7.0
04	Коридор	4.0	11	Спальни	18.5
05	Спальня	18.5	12	Ванна	5.6
06	Кухня	18.5	13	Крыльцо	4.0
07	Зал	18.5	14	Терраса	30.0
				Итого (без крыльца и террасы)	177.4

Каркасный дом КД-177 "Истра"

Лист №подк Подпись Дата

План дома

Стация Лист Листов
АС 02 28

-/-

<http://www.karkas-info.ru>

Ив. подл.	Подпись и дата	Возм. инв.			

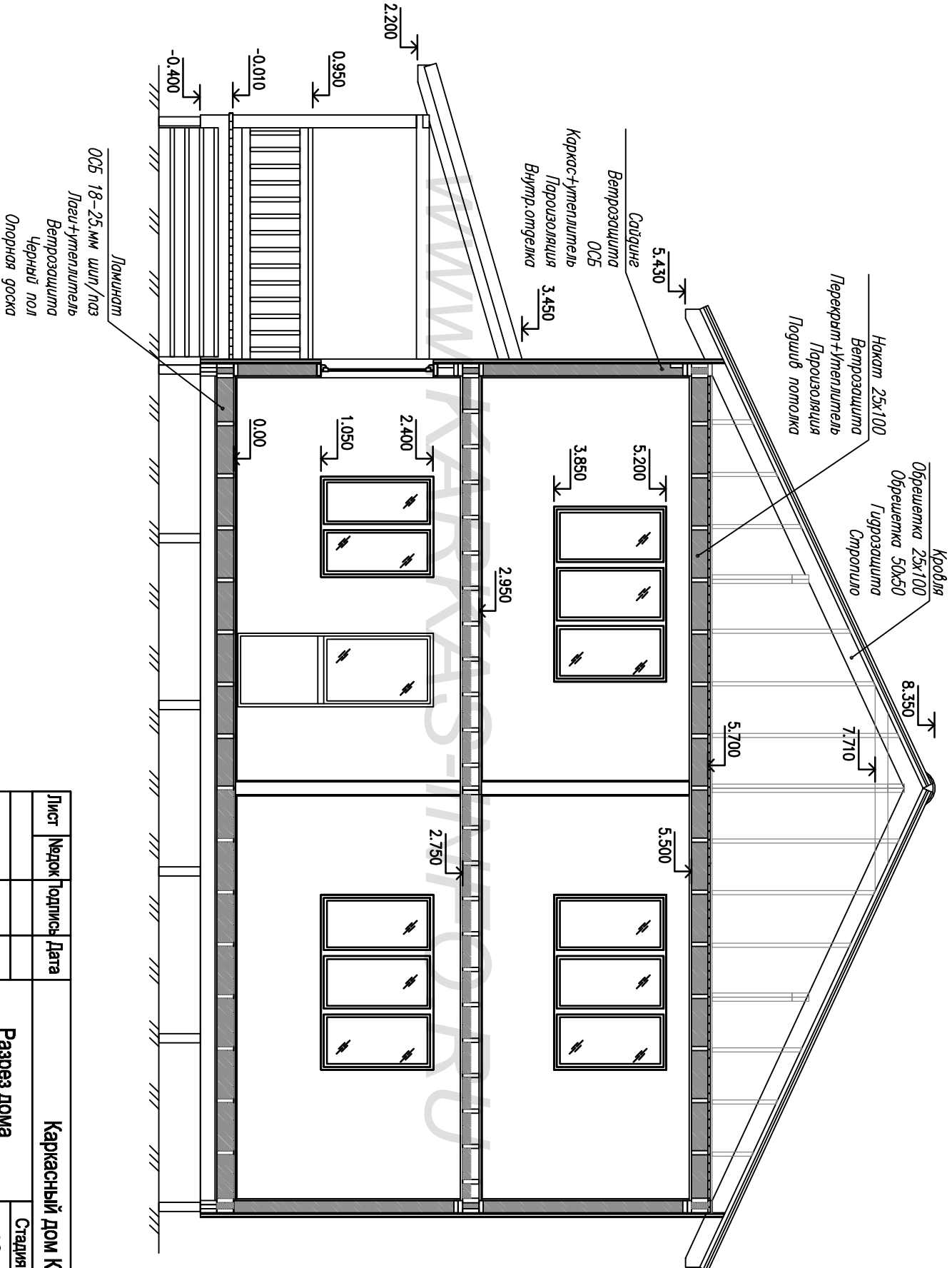

Каркасный дом КД-177 "Истра"				Стация	Лист	Листов
Разрез Дома				АС	03	28
-				http://www.karkas-info.ru		
Лист	Надок	Подпись	Дата			

Согласовано

Ив. подл.	Подпись и дата	Возм. инв					

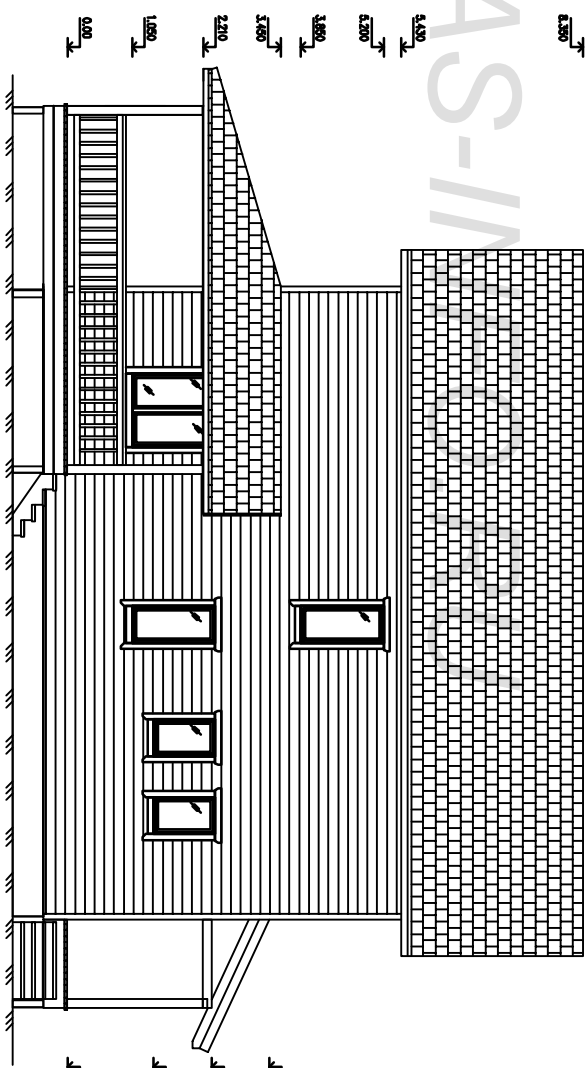
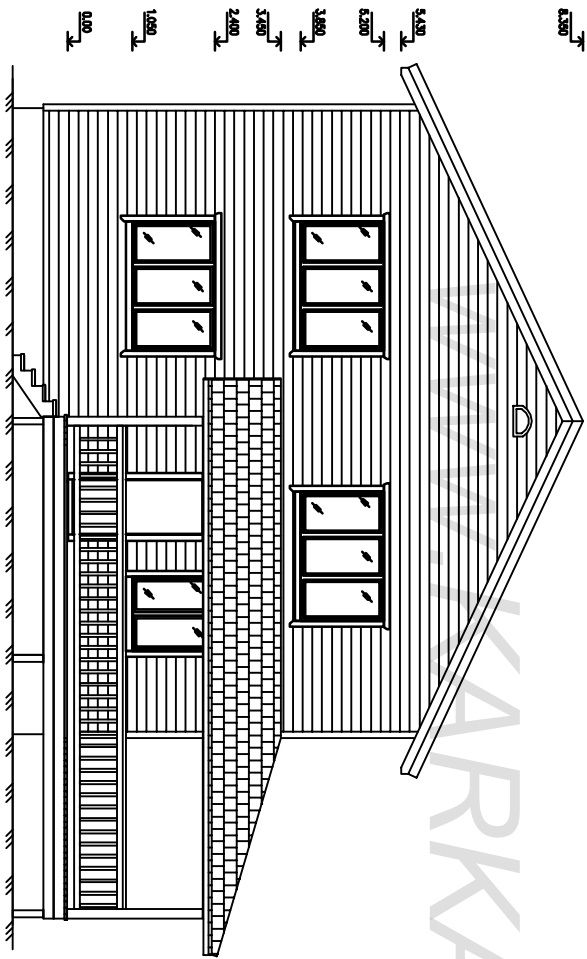
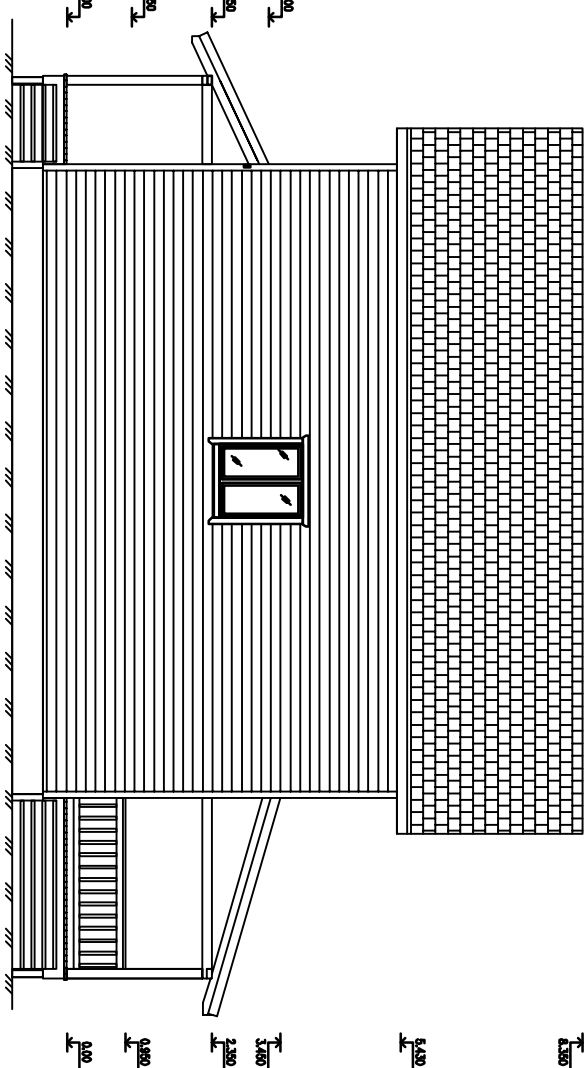
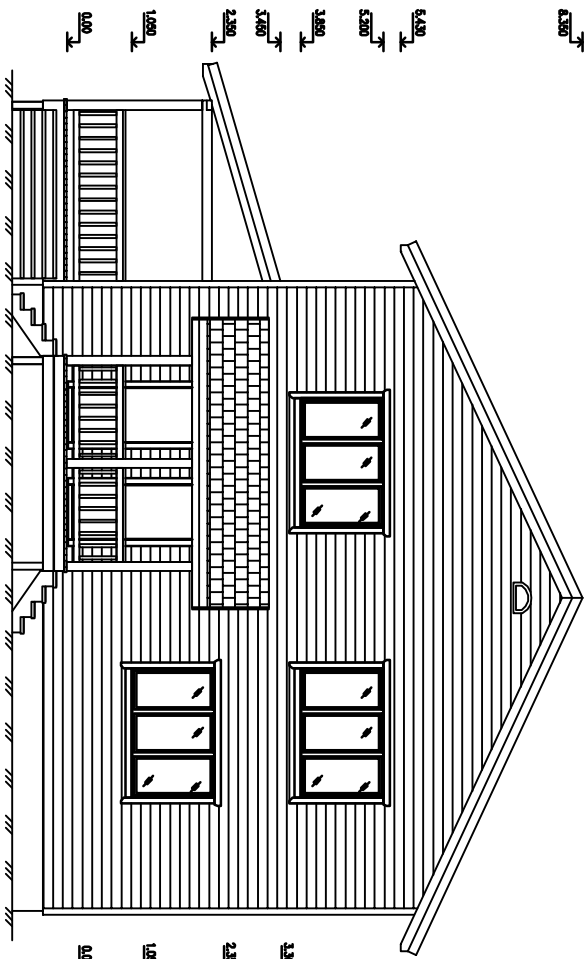

Лист	№док	Подпись	Дата	Каркасный дом КД-177 "Истра"		
				Фасады дома		
				Стация	Лист	Листов
				АС	04	28
				-/-		
				http://www.karkas-info.ru		

Согласовано

Ив. подл.	Подпись и дата	Возм. инв			

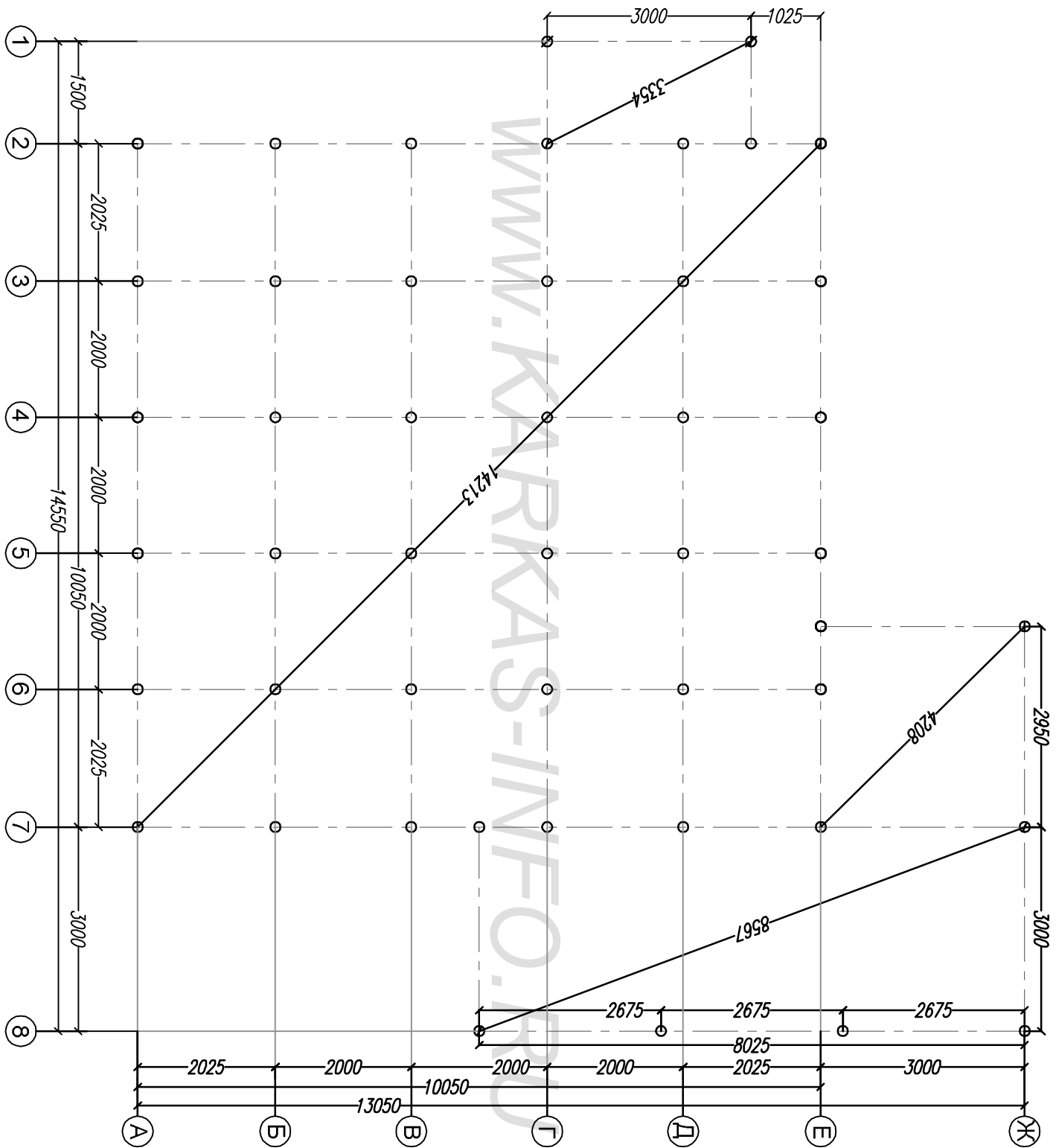

Лист	Недок	Подпись	Дата	Каркасный дом КД-177 "Истра"		
				Стадия	Лист	Листов
				АС	05	28
				План свайного поля		
				-		
				http://www.karkas-info.ru		

Согласовано

Ив. подл.	Подпись и дата	Возм. инв				
-----------	----------------	-----------	--	--	--	--

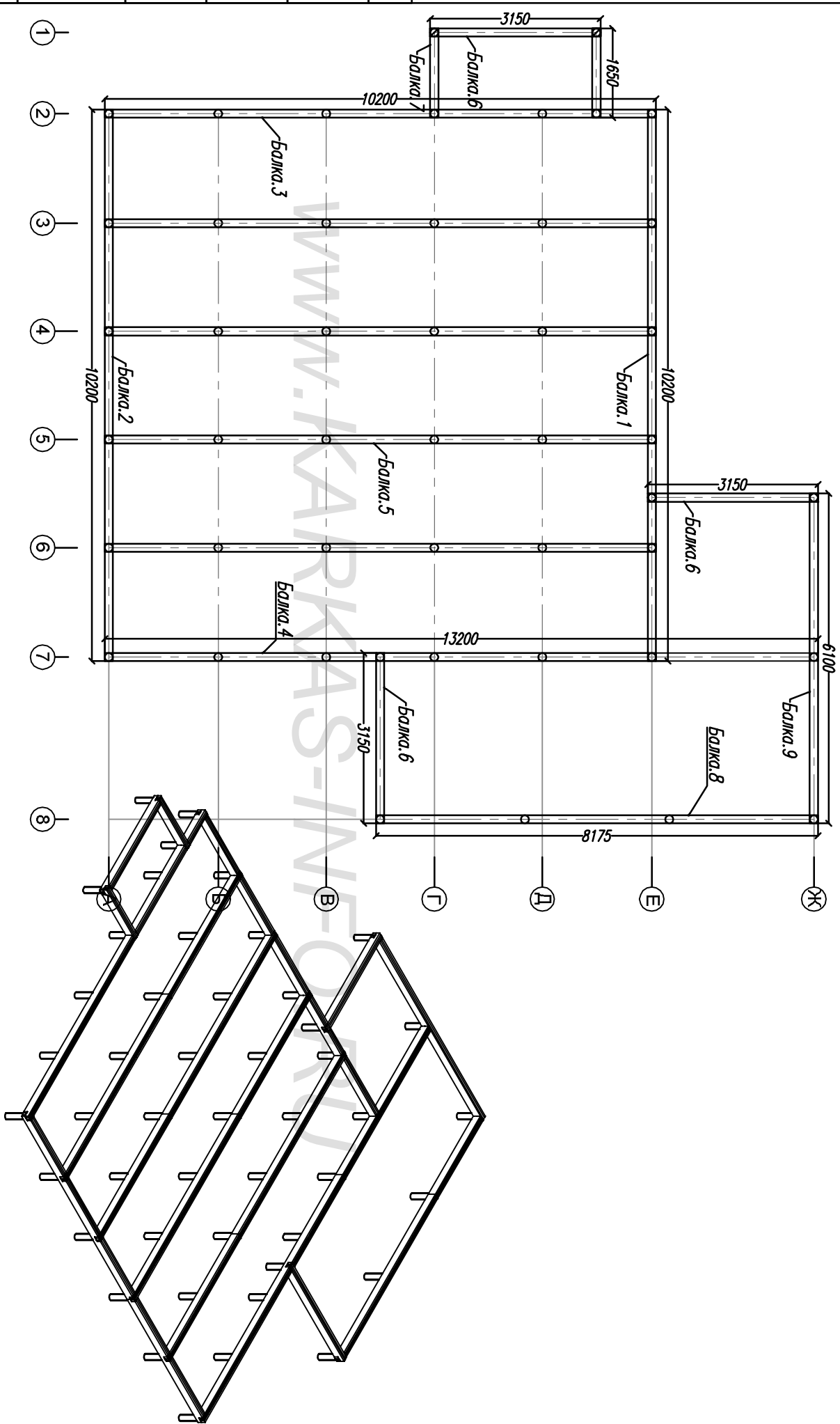

Раскрой. Обвязка.

Ном.	Наимен.	Размер.	Шт.	Ном.	Наимен.	Размер	Шт.
1	Доска балки	6100x200x50	24	6	Доска балки	3075x200x50	1
2	Доска балки	4100x200x50	22	7	Доска балки	3150x200x50	9
3	Доска балки	5100x200x50	2	8	Доска балки	1650x200x50	6
4	Доска балки	6025x200x50	1	9	Доска балки	2750x200x50	3
5	Доска балки	3000x200x50	2	10	Доска балки	5425x200x50	3

Лист	Недок	Подпись	Дата	Каркасный дом КД-177 "Истра"		
Схема обвязки				Стация	Лист	Листов
-/-				АС	06	28
http://www.karkas-info.ru						

Согласовано

Ив. подл.	Подпись и дата	Возм. инв			

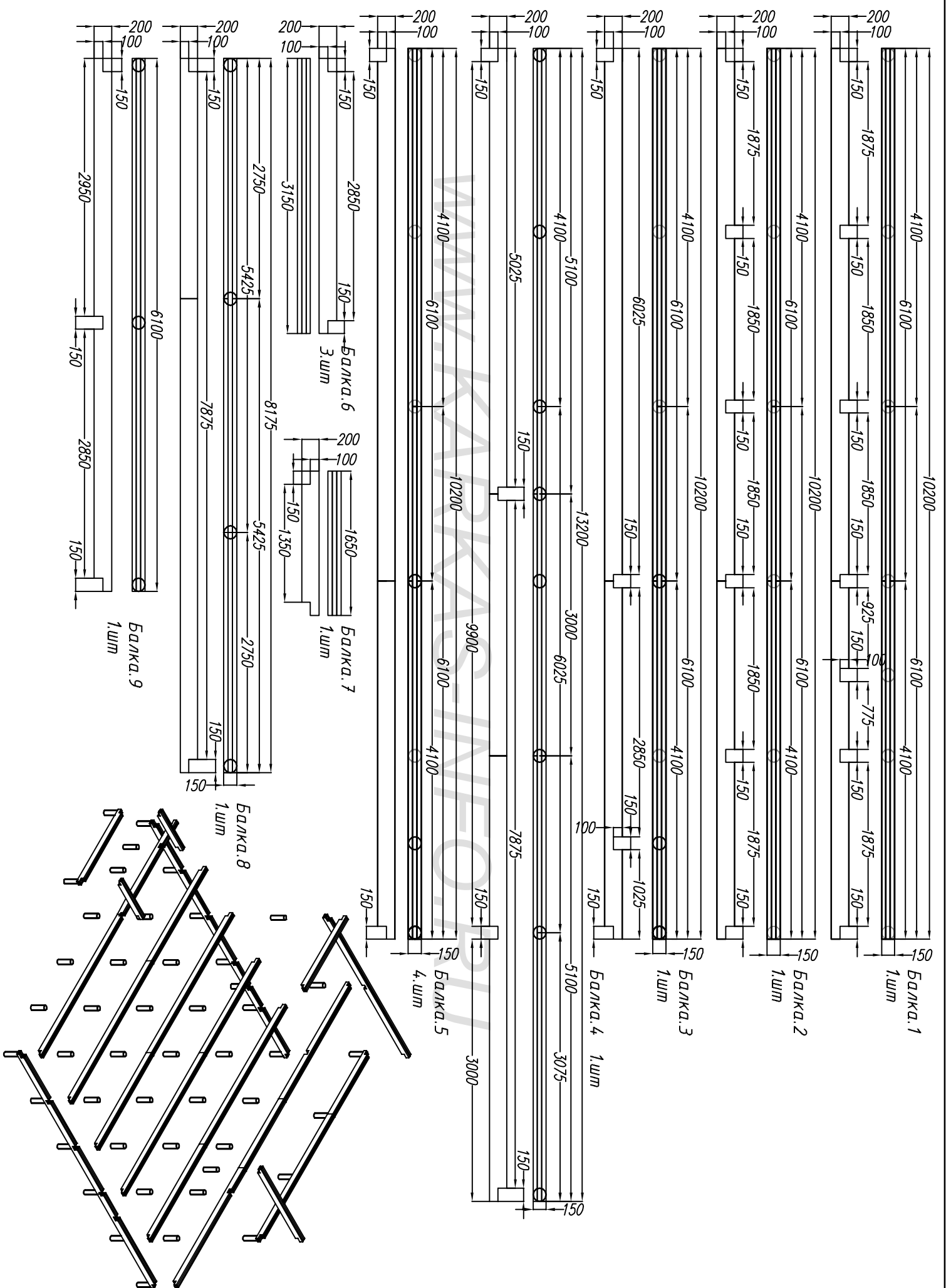

Согласовано

Ив. подл. Подпись и дата Возм. инв

Рама 5-1

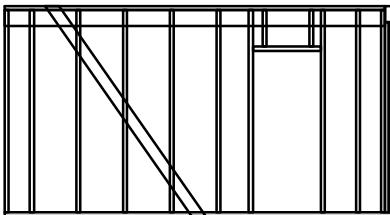

Рама 5-2

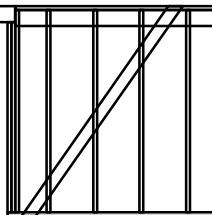

Рама 3-1

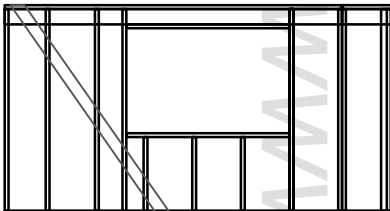

Рама 3-1



Рама 2-1

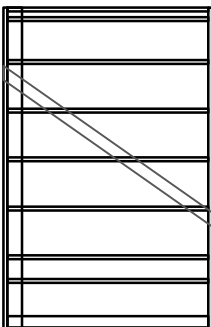

Рама 2-3

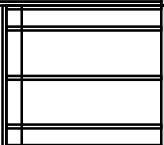

Рама 2-2

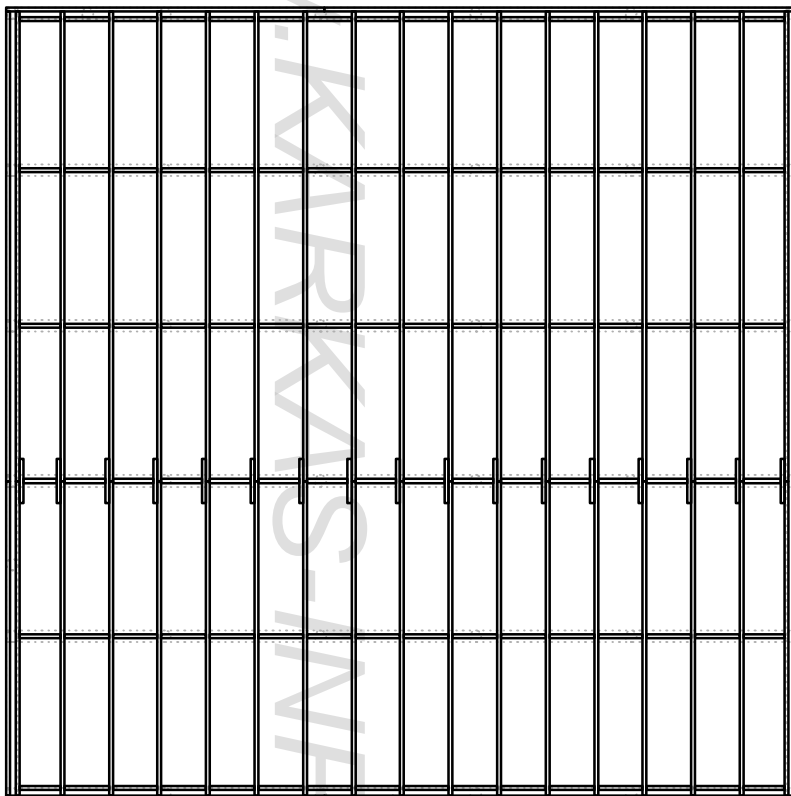
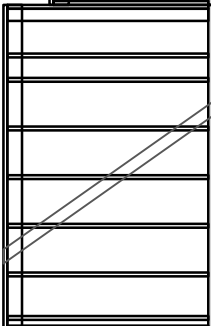

Рама 1-1

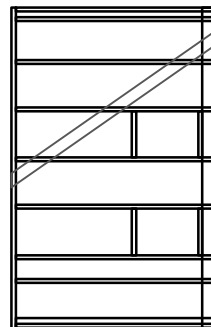

Рама 1-2

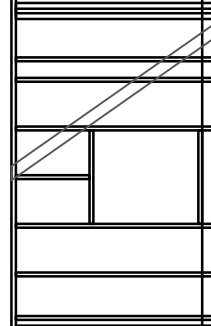

Рама 4-1

Рама 4-2

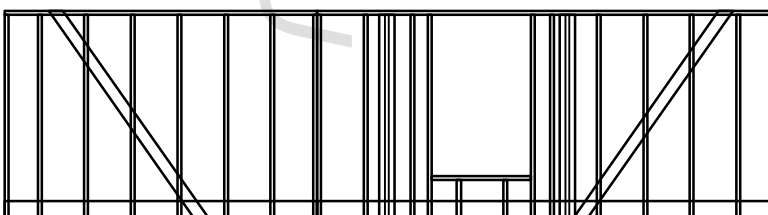

Рама 6-1

Рама 6-2

Лист	Недок	Подпись	Дата	Каркасный дом КД-177 "Истра"		
				Стадия	Лист	Листов
				АС	08	28
				-		
				http://www.karkas-info.ru		

Согласовано

Ив. подл. Подпись и дата Возм. инв

Рама 11-1

Рама 11-2

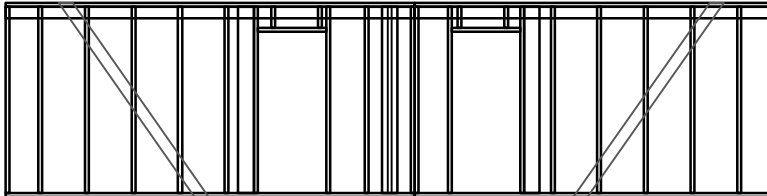

Рама 9-1

Рама 9-2



Рама 8-1

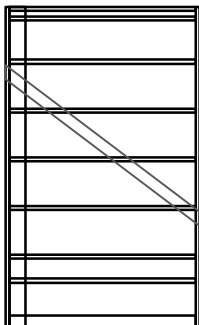

Рама 8-3

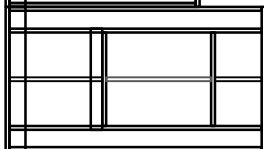

Рама 8-2

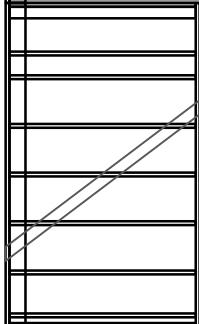

Рама 7-1

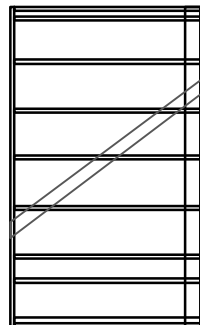

Рама 7-2

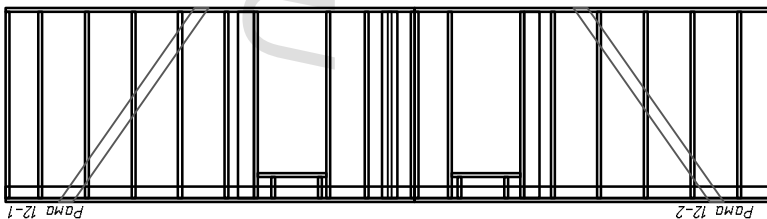
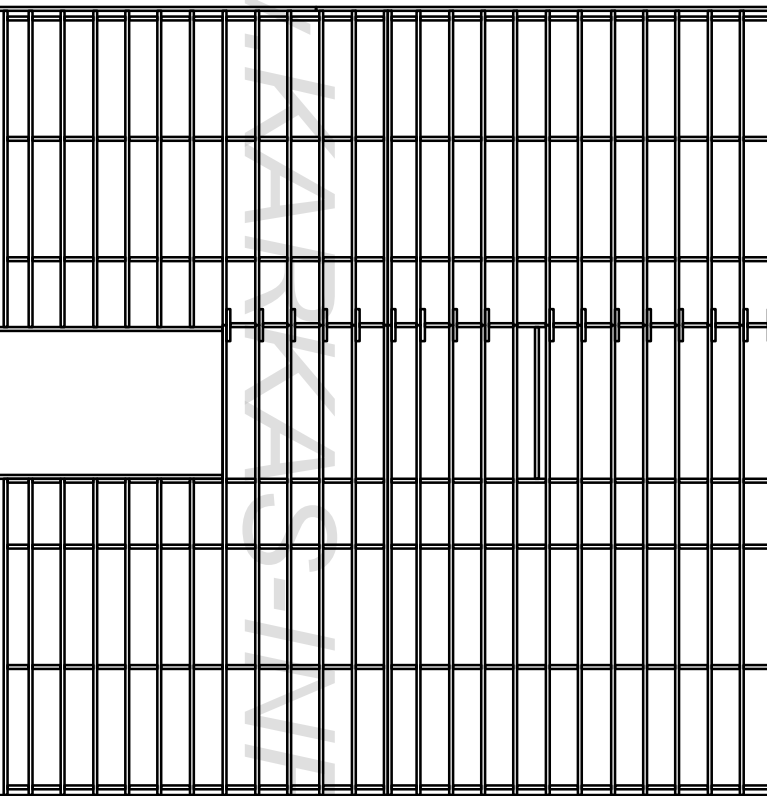
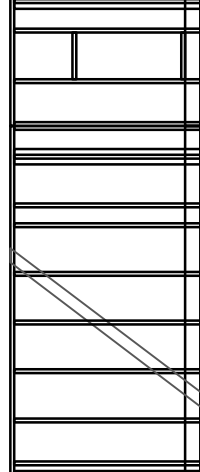

Лист Недок Подпись Дата

Каркасный дом КД-177 "Истра"

Раскладка стен 2.эт

Стадия Лист Листов
АС 09 28

-/-

<http://www.karkas-info.ru>

Согласовано

Ив. подл.	Подпись и дата	Возм. инв					

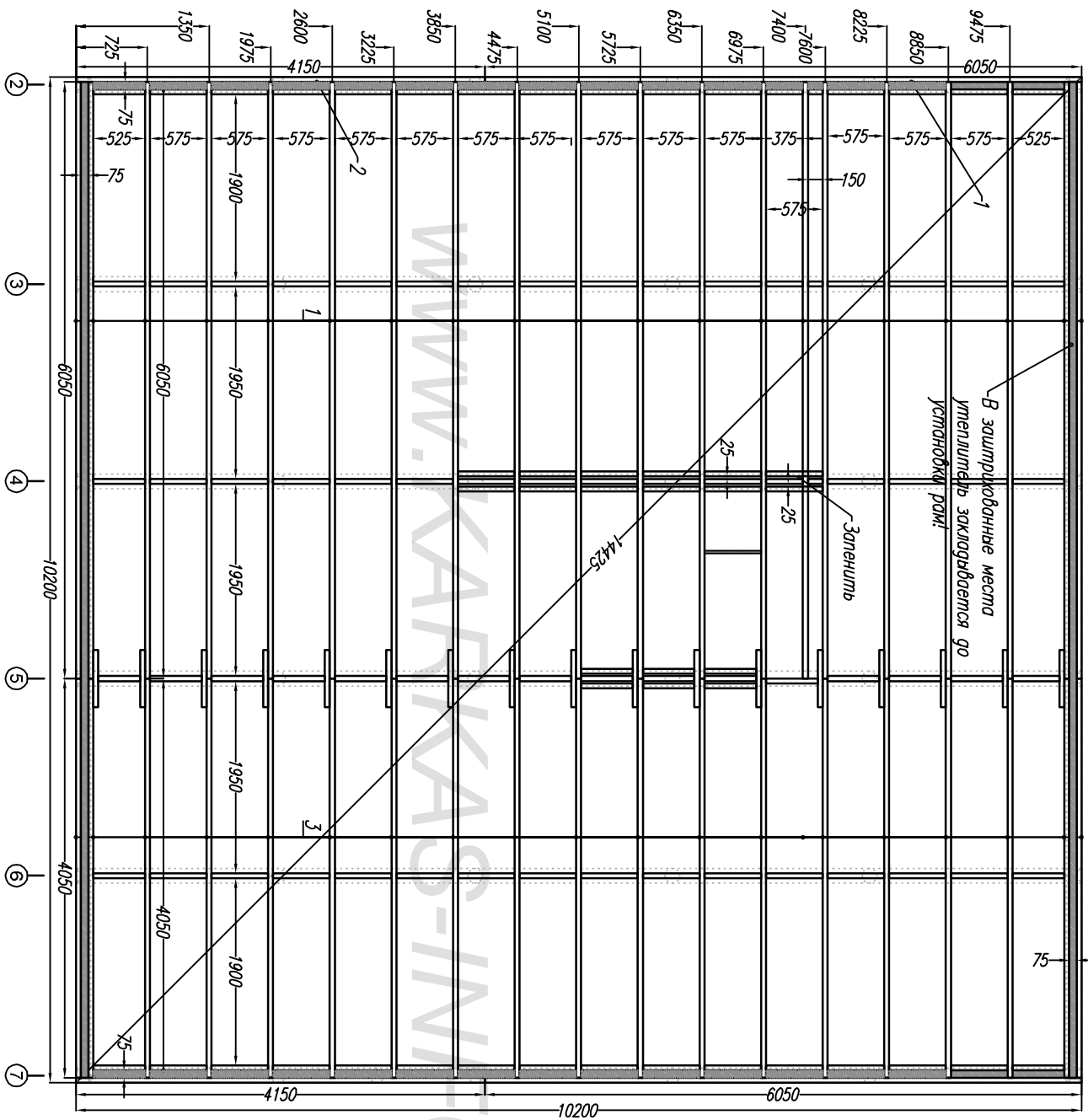

Раскрой. Нижние перекрытие.			
Ном.	Наименов.	Размер.	Шт.
1	Лага/Ф.доска	6050x200x50	22
2	Ф.доска	4150x200x50	2
3	Лага	4050x200x50	20
4	Мост	по месту	120



Схема пола

Лист	Недок	Подпись	Дата	Каркасный дом КД-177 "Истра"		
				Нижнее перекрытие.		
				Стация	Лист	Листов
				АС	10	28
				-/-		
http://www.karkas-info.ru						

Ив. подл.	Подпись и дата	Возм. инв

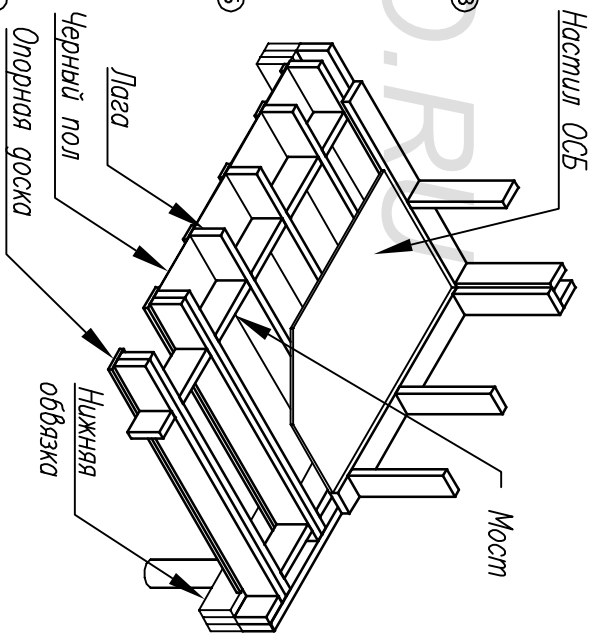
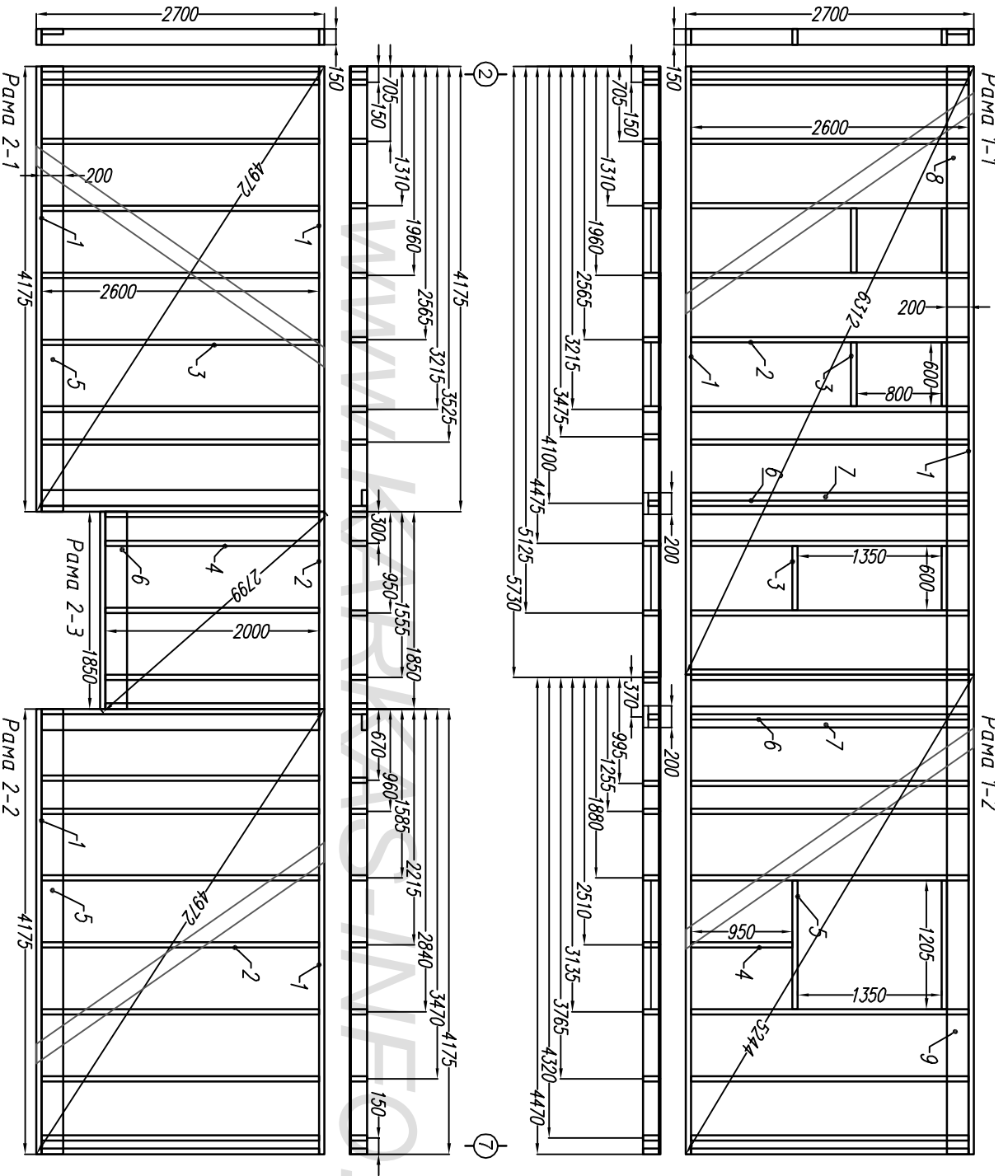

Раскрой. Стена 1.

Ном.	Наименов.	Размер.	Штм.
1	Лежень	5730x150x50	2
2	Лежень	4470x150x50	2
3	Стойка	2600x150x50	19
4	Стойка	950x150x50	1
5	Балка	1205x150x50	2
6	Стойка	2600x100x50	2
7	Стойка	2600x200x50	2
8	Ригель	5730x150x50	1
9	Ригель	4470x150x50	1

Раскрой. Стена 2.

Ном.	Наименов.	Размер.	Штм.
1	Лежень	4175x150x50	4
2	Лежень	1850x150x50	2
3	Стойка	2600x150x50	20
4	Стойка	2000x150x50	2
5	Ригель	4175x200x50	2
6	Ригель	1850x200x50	1

Лист	Недок	Подпись	Дата	Каркасный дом КД-177 "Истра"			
				Стадия	Лист	Листов	
				Рама 1 и 2	АС	11	28
				-/	http://www.karkas-info.ru		

Согласовано

Ив. подл.	Подпись и дата	Возм. инв

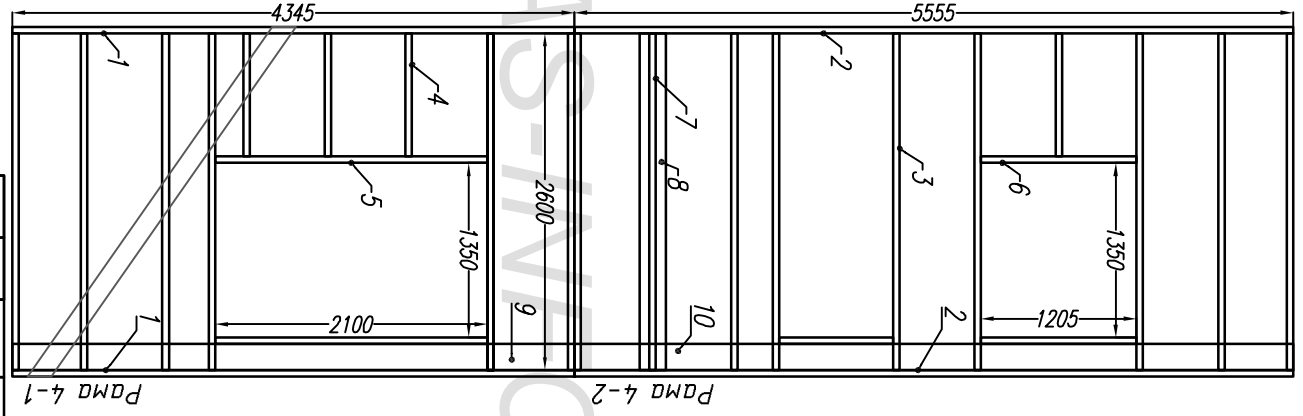
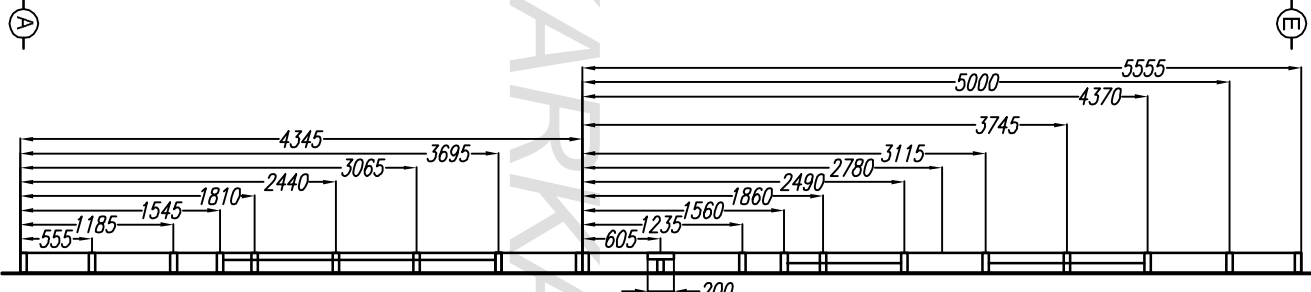
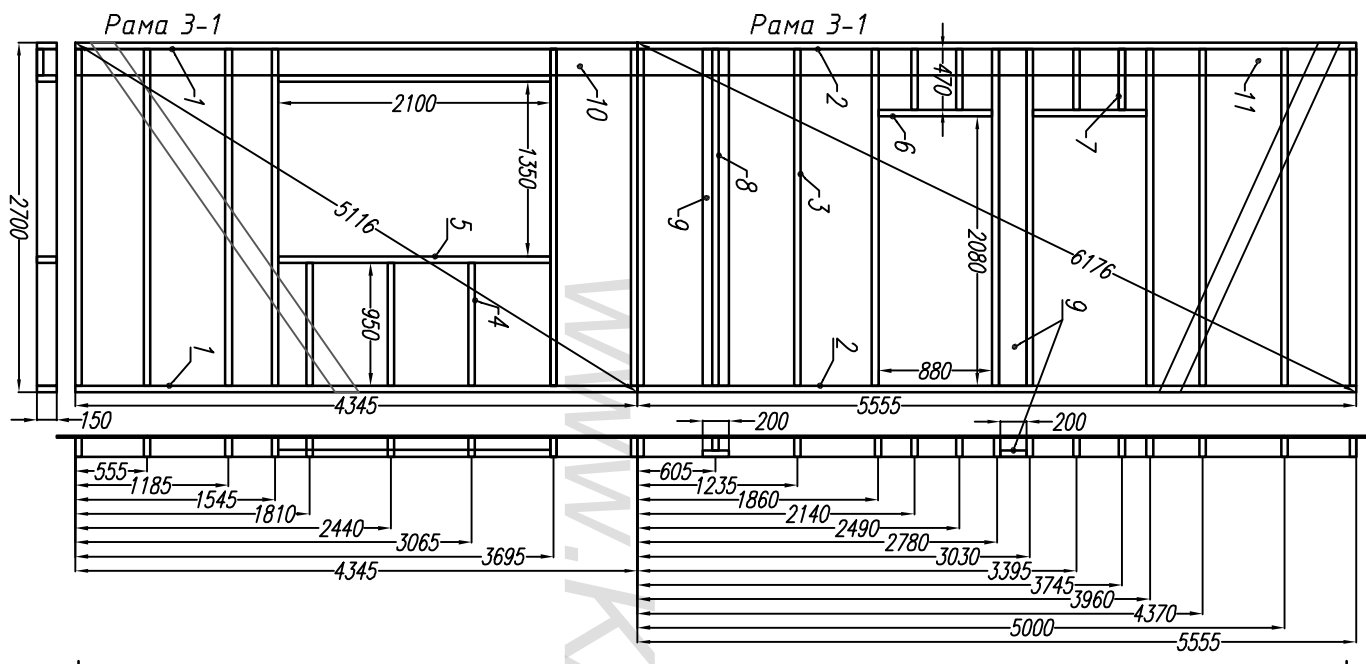

Лист		Недок		Подпись		Дата	
Стены 1.эт.		Стация		Лист		Листов	
Рама 3 и 4.		АС		12		28	
Каркасный дом КД-177 "Истра"							
http://www.karkas-info.ru							

Ном.	Наименов.	Размер.	Шт.
1	Лежень	4345x150x50	2
2	Лежень	5555x150x50	2
3	Стойка	2600x150x50	14
4	Стойка	950x150x50	4
5	Баля	2100x150x50	2
6	Баля	1205x150x50	2
7	Стойка	2600x100x50	1
8	Стойка	2600x200x50	2
9	Ручель	4345x150x50	1
10	Ручель	5555x150x50	1

Ном.	Наименов.	Размер.	Шт.
1	Лежень	4345x150x50	2
2	Лежень	5555x150x50	2
3	Стойка	2600x150x50	15
4	Стойка	950x150x50	3
5	Баля	2100x150x50	2
6	Баля	880x150x50	2
7	Стойка	470x150x50	4
8	Стойка	2600x100x50	1
7	Стойка	2600x200x50	2
8	Ручель	4345x150x50	1
9	Ручель	5555x150x50	1

Согласовано

Ив. подл.	Подпись и дата	Возм. инв

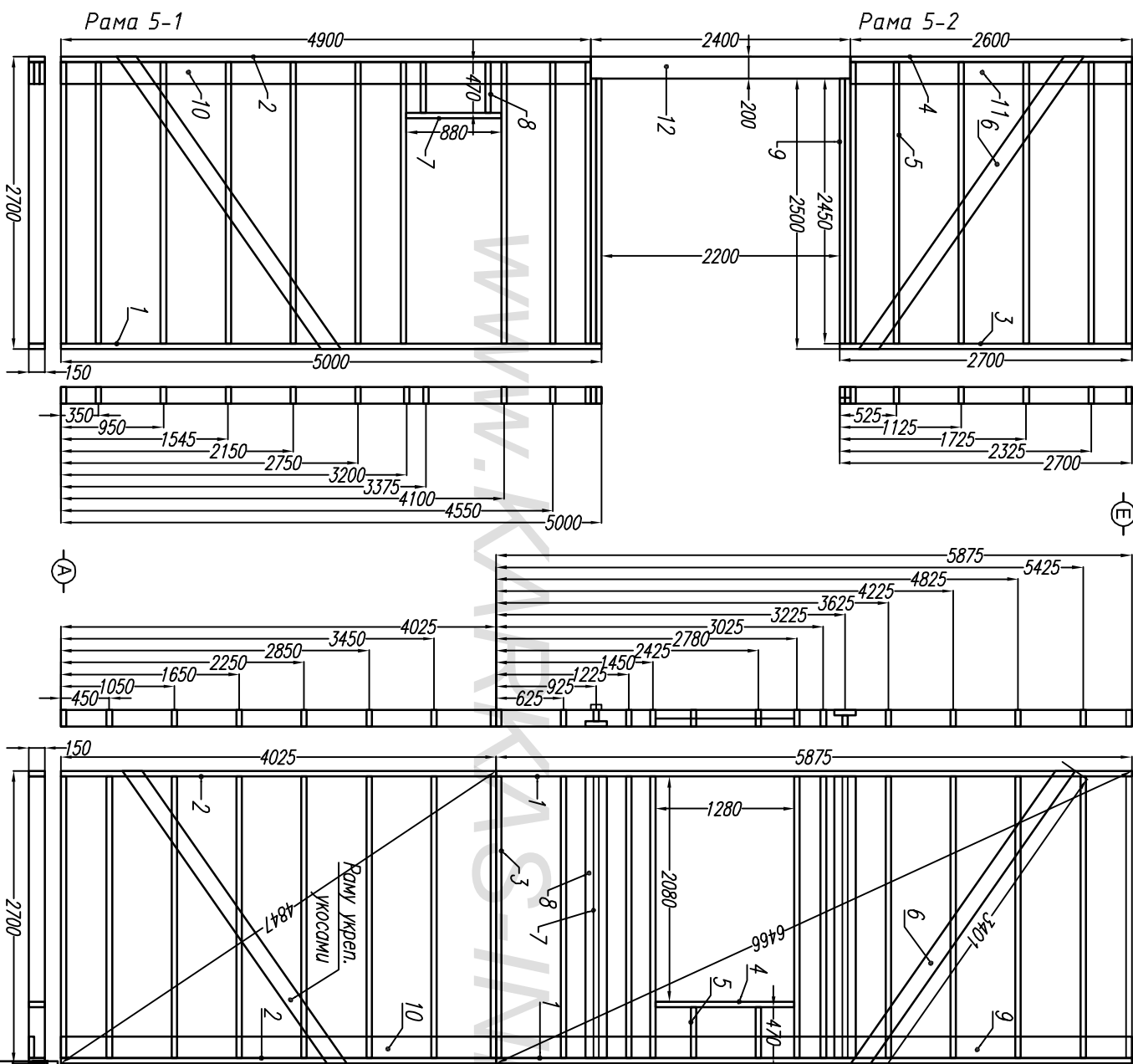

Подпись _____
Дата _____

Каркасный дом КД-177 "Истра"

Стены 1.эт

Рама 5 и 6.

Раскрой. Стена 6.	Ном.	Наименов.	Размер.	Шт.
1	Лежень	5875x150x50	2	
2	Лежень	4025x150x50	2	
3	Стойка	2600x150x50	19	
4	Балка	1280x150x50	1	
5	Стойка	470x150x50	3	
6	Укос	3400x150x50	2	
7	Стойка	2600x100x50	2	
8	Стойка	2600x200x50	2	
9	Ригель	5875x150x50	1	
10	Ригель	4025x150x50	1	

Раскрой. Стена 5.	Ном.	Наименов.	Размер.	Шт.
1	Лежень	5000x150x50	1	
2	Лежень	4900x150x50	1	
3	Лежень	2700x150x50	1	
4	Лежень	2600x150x50	1	
5	Стойка	2600x150x50	15	
6	Укос	3400x150x50	2	
7	Балка	880x100x50	1	
8	Стойка	470x150x50	2	
9	Стойка	2450x150x50	4	
10	Ригель	4900x200x50	1	
11	Ригель	2600x200x50	1	
12	Ригель	2400x200x50	3	

http://www.karkas-info.ru

Раскрой. Верхняя обвязка.			
Ном.	Наименов.	Размер.	Шт.
1	Лежень	6000x150x50	4
2	Лежень	4200x150x50	4
3	Лежень	3875x150x50	4
4	Лежень	1850x150x50	1

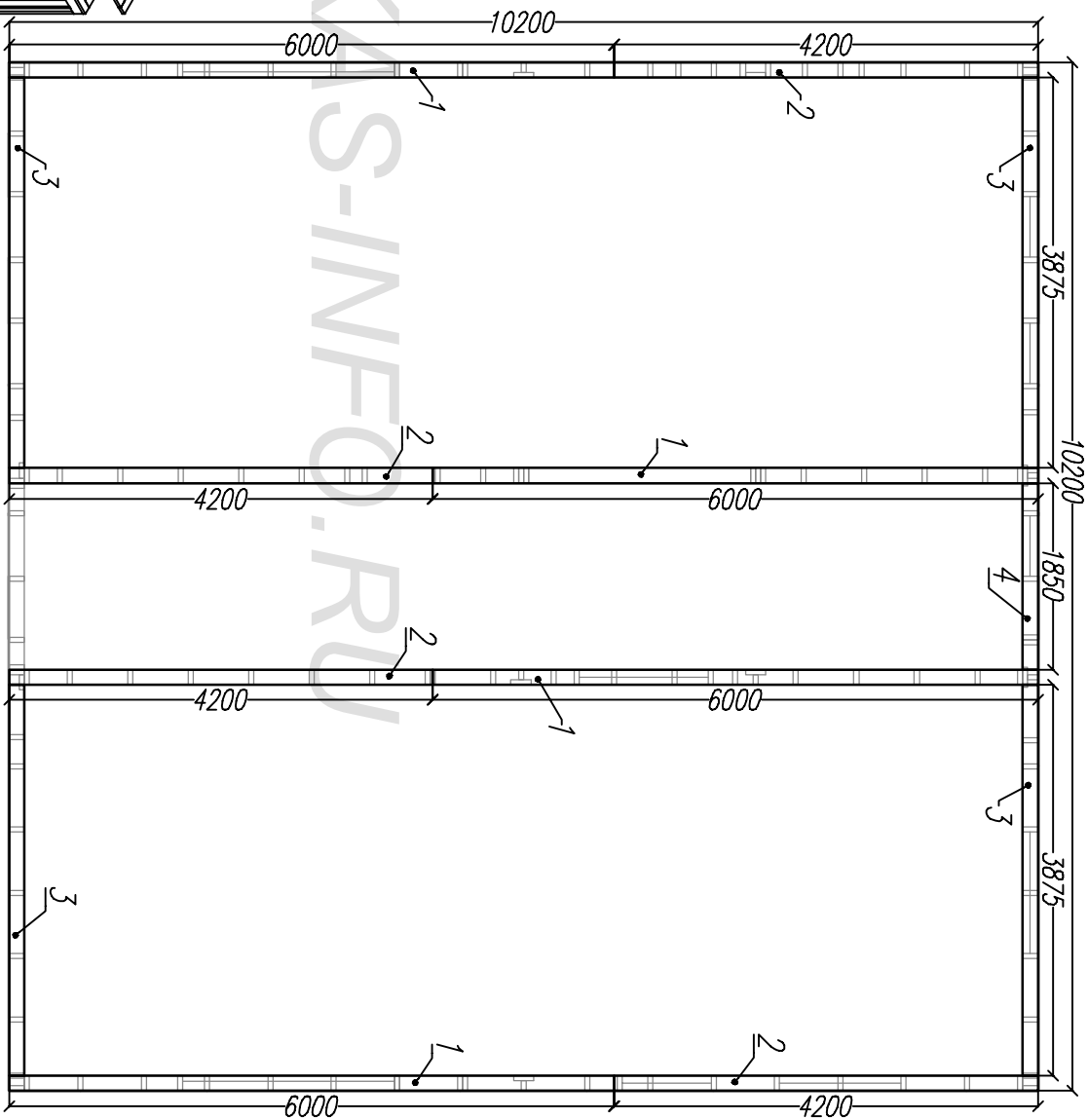
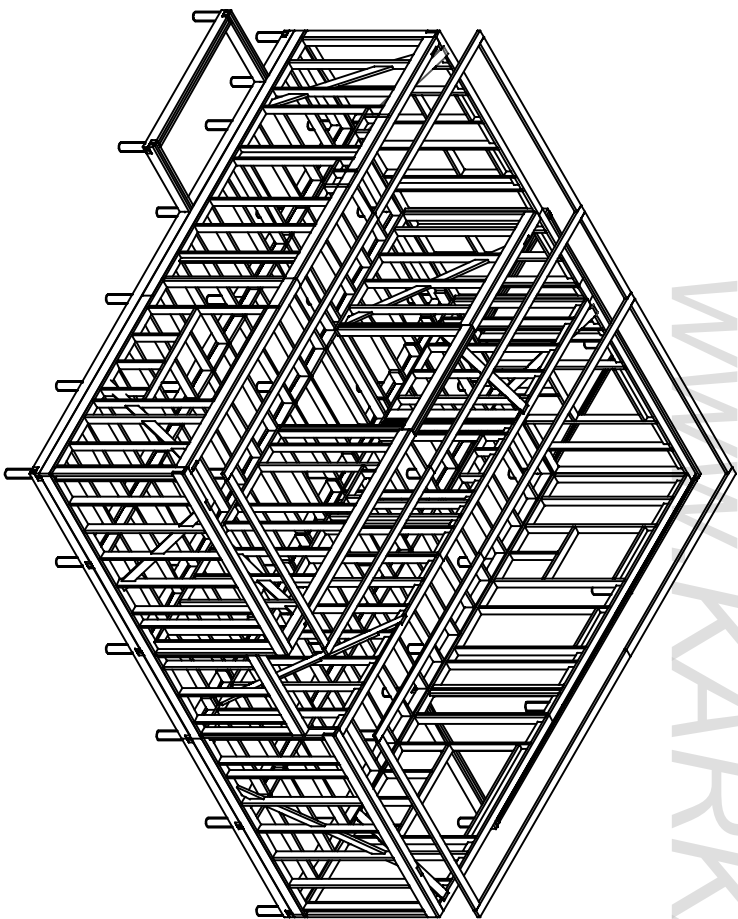

Лист Недок Подпись Дата

Каркасный дом КД-177

Стены 1.эт

Верхняя обвязка.

Стация	Лист	Листов
АС	14	28

<http://www.karkas-info.ru>

Согласовано

Ив. подл. Подпись и дата Возм. инв

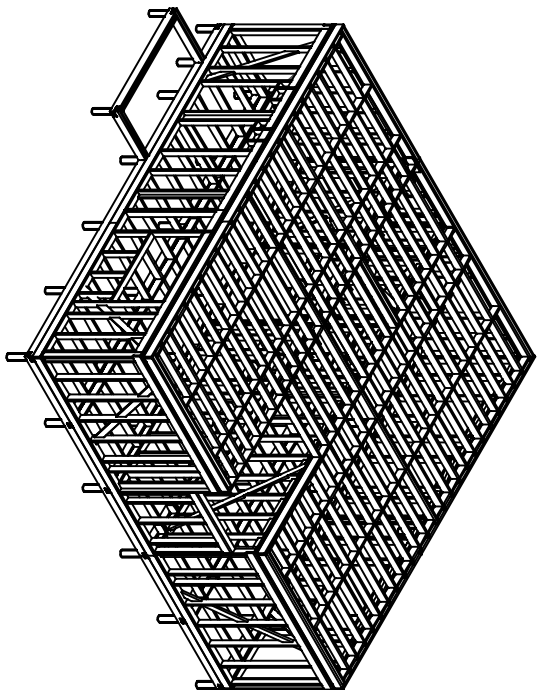
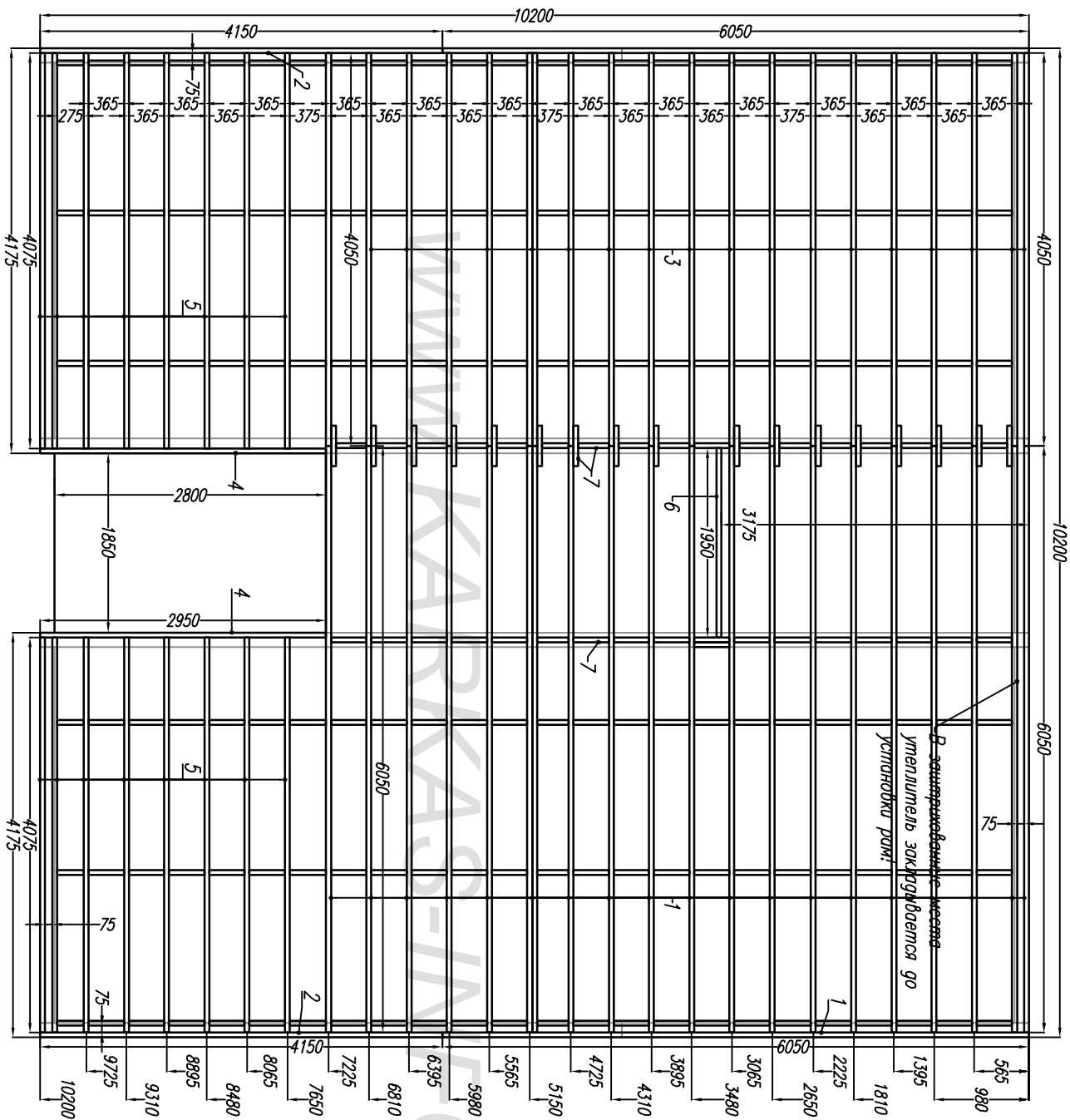

Раскрой. Верхнее перекрытие.			
Ном.	Наименов.	Размер.	Шт.
1	Лага/Ф. доска	6050x200x50	22
2	Ф. доска	4150x200x50	2
3	Лага	4050x150x50	20
4	Доска проем	2800x200x50	2
5	Лага	4075x200x50	16
6	Лага	1950x200x50	1
7	Маст/Распор	по месту	200

Каркасный дом КД-177 "Истра"

Лист Недек Подпись Дата

Верхнее перекрытие.

Стадия Лист Листов
АС 15 28

-/-

<http://www.karkas-info.ru>

Согласовано

Ив. подл. Подпись и дата Возм. инв

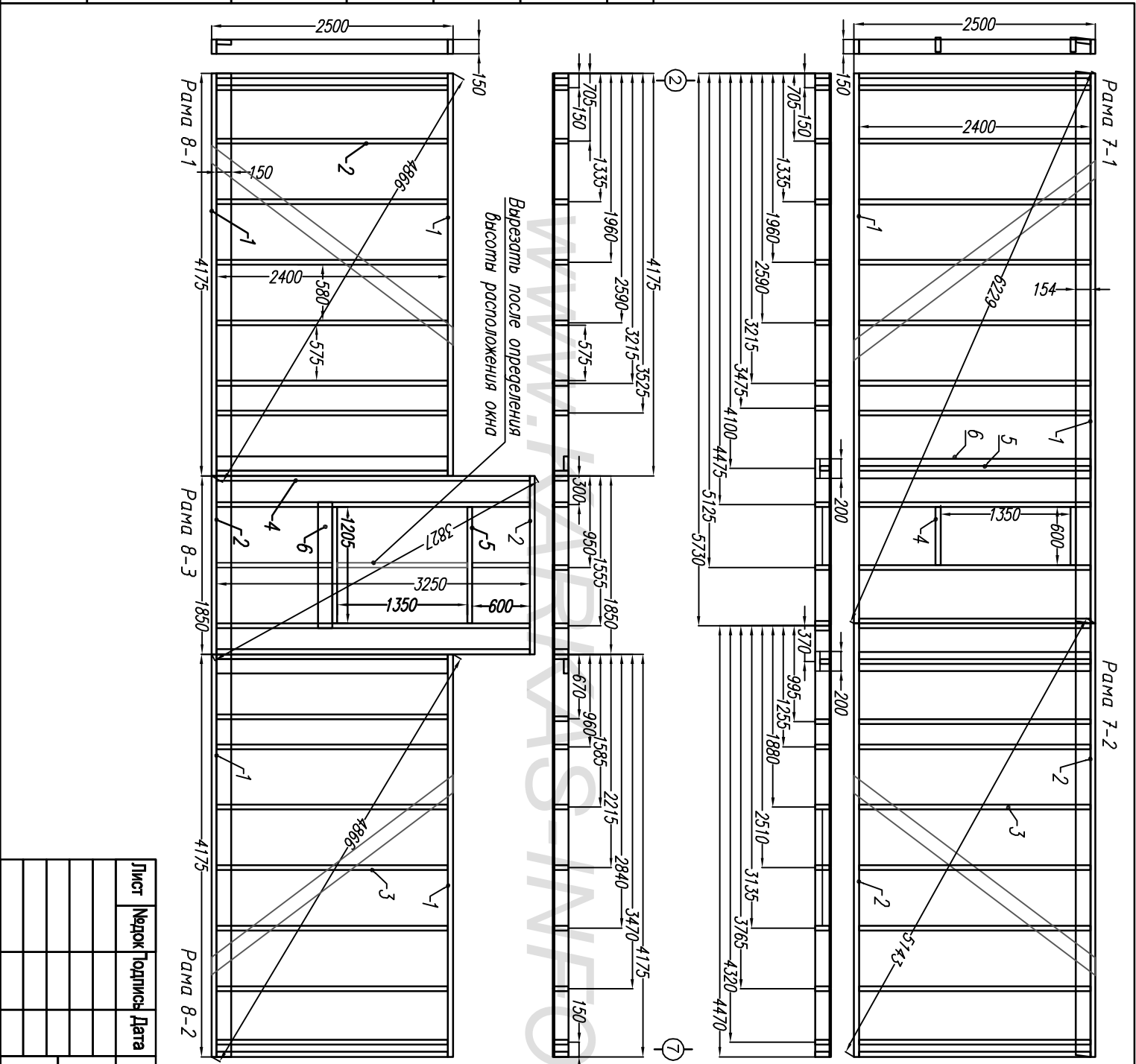

Раскрой. Стена 7.			
Ном.	Наименов.	Размер.	Шт.
1	Лежень	5730x150x50	2
2	Лежень	4470x150x50	2
3	Стойка	2400x150x50	20
4	Балка	600x150x50	2
5	Балка	1205x150x50	2
6	Стойка	2600x100x50	2
7	Стойка	2400x200x50	2

Раскрой. Стена 8.			
Ном.	Наименов.	Размер.	Шт.
1	Лежень	4175x150x50	6
2	Лежень	1850x150x50	3
3	Стойка	2600x150x50	20
4	Балка	1205x150x50	2
5	Стойка	3450x150x50	5
6	Рубель	1305x150x50	1

Каркасный дом КД-177 "Истра"			
Лист	Недок	Подпись	Дата
Стены 2.эт			
Стены 2.эт	АС	16	28
Рама 7 и 8.			

Ив. подл.	Подпись и дата	Возм. инв				

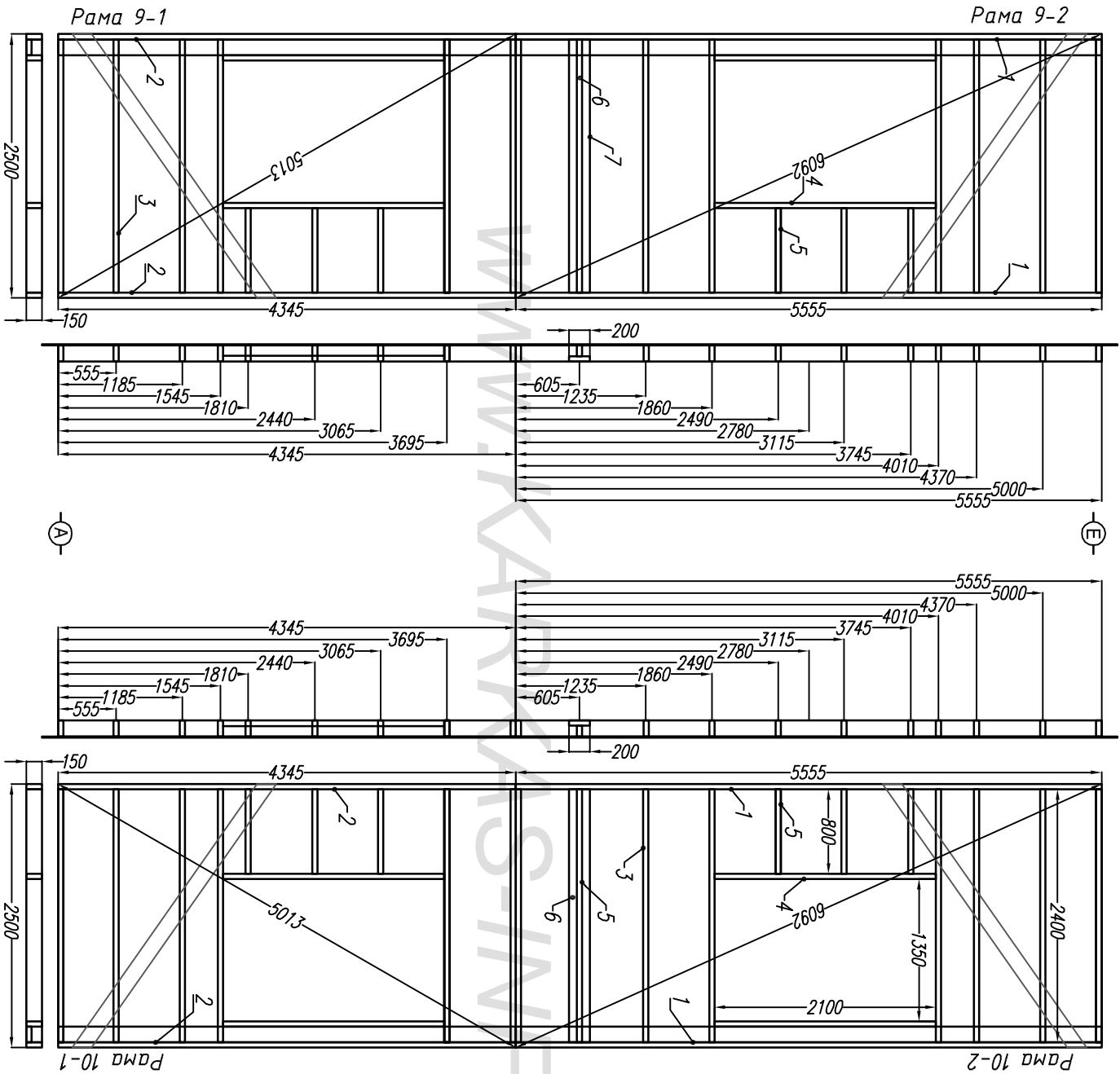

Раскрой. Стена 9.			
Ном.	Наименов.	Размер.	Шт.
1	Лежень	5555x150x50	3
2	Лежень	4345x150x50	3
3	Стойка	2400x150x50	13
4	Стойка	800x150x50	6
5	Балка	2100x150x50	4
6	Стойка	2400x100x50	2
7	Стойка	2400x200x50	2

Раскрой. Стена 10.			
Ном.	Наименов.	Размер.	Шт.
1	Лежень	5555x150x50	3
2	Лежень	4345x150x50	3
3	Стойка	2400x150x50	13
4	Стойка	750x150x50	6
5	Балка	2100x150x50	4
6	Стойка	2400x100x50	2
7	Стойка	2400x200x50	2

Каркасный дом КД-177				
Дата	Стация	Лист	Листов	
	Стены 2.эт	АС	17	28
	Рамаы 7 и 8.	http://www.karkas-info.ru		

Согласовано

Ив. подл.	Подпись и дата	Возм. инв				

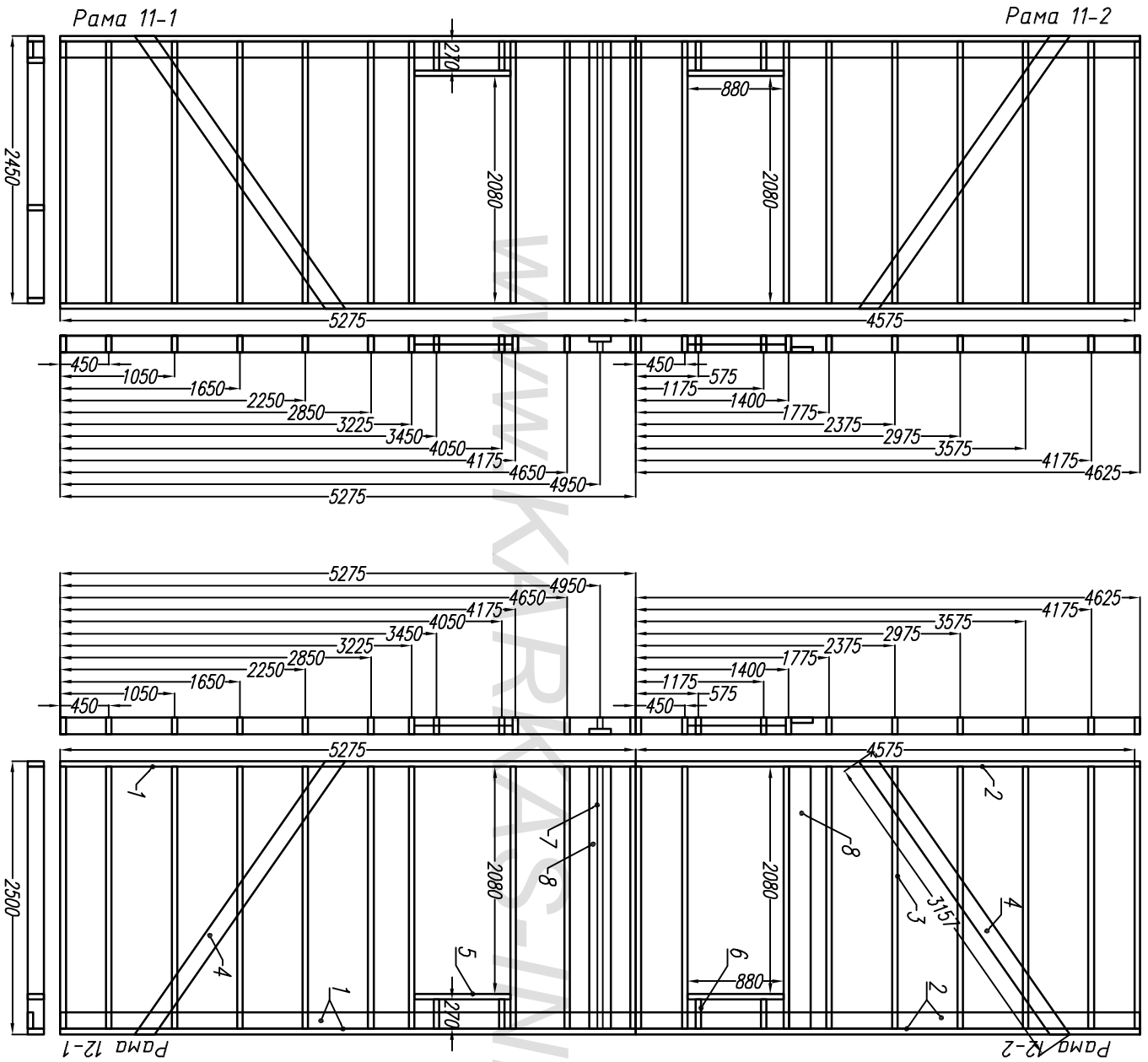

Ном.	Наименов.	Размер.	Шт.
1	Лежень	5275x150x50	3
2	Лежень	4625x150x50	3
3	Стойка	2400x150x50	19
4	Укос	3150x150x50	2
5	Балка	880x150x50	2
6	Стойка	270x150x50	4
7	Стойка	2400x100x50	1
8	Стойка	2400x200x50	2

Ном.	Наименов.	Размер.	Шт.
1	Лежень	5275x150x50	3
2	Лежень	4625x150x50	3
3	Стойка	2400x150x50	19
4	Укос	3150x150x50	2
5	Балка	880x150x50	2
6	Стойка	270x150x50	4
7	Стойка	2400x100x50	1
8	Стойка	2400x200x50	2

Подпись	Дата	Каркасный дом КД-177		
Стены 2.эт		Стация	Лист	Листов
Рама 7 и 8.		АС	18	28
http://www.karkas-info.ru				

Согласовано

Ив. подл.	Подпись и дата	Возм. инв				

Раскрой. Верхняя обвязка.			
Ном.	Наименов.	Размер.	Шт.
1	Лежень	6000x150x50	4
2	Лежень	4200x150x50	4
3	Лежень	3875x150x50	4
4	Лежень	1850x150x50	2

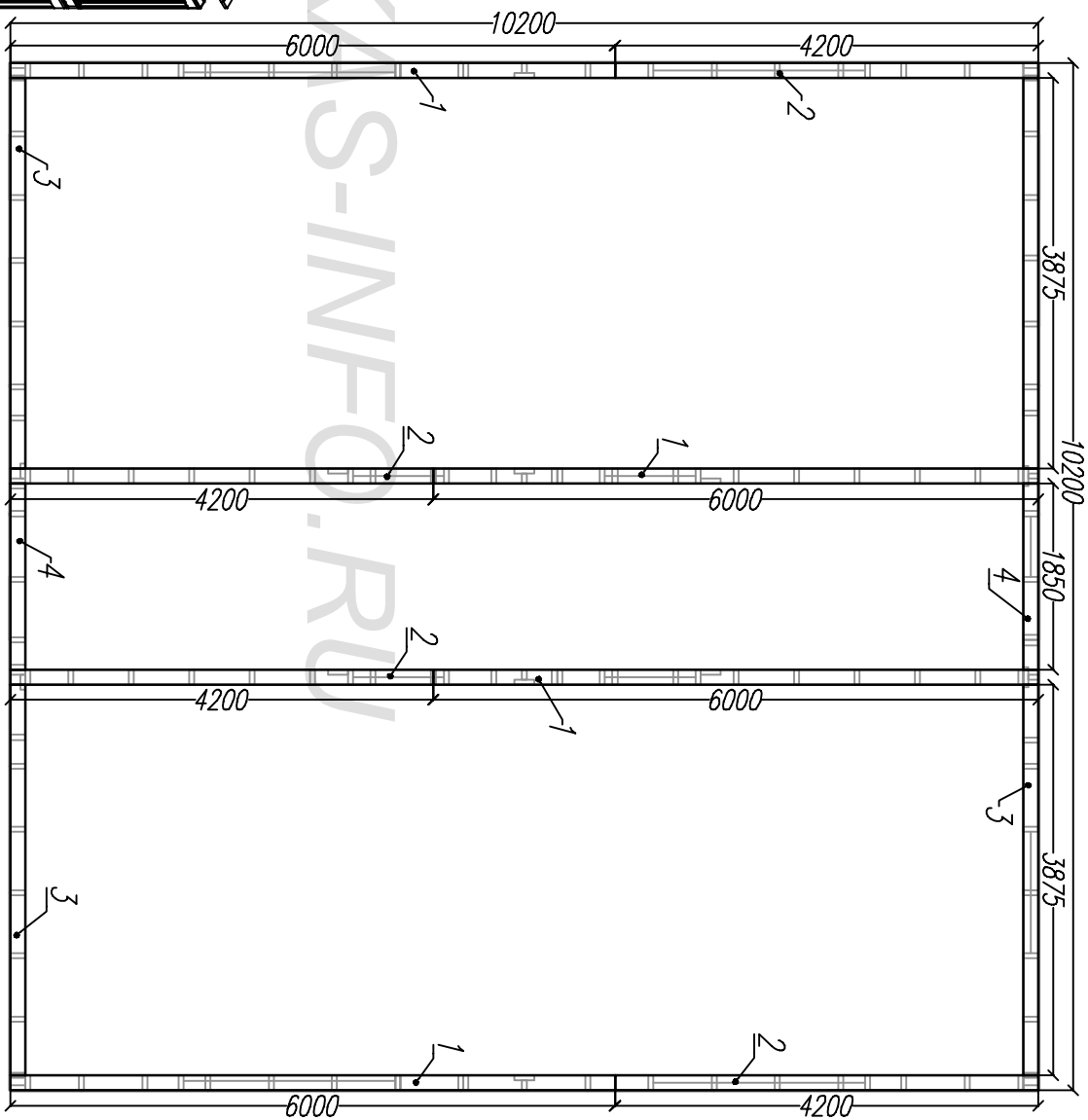
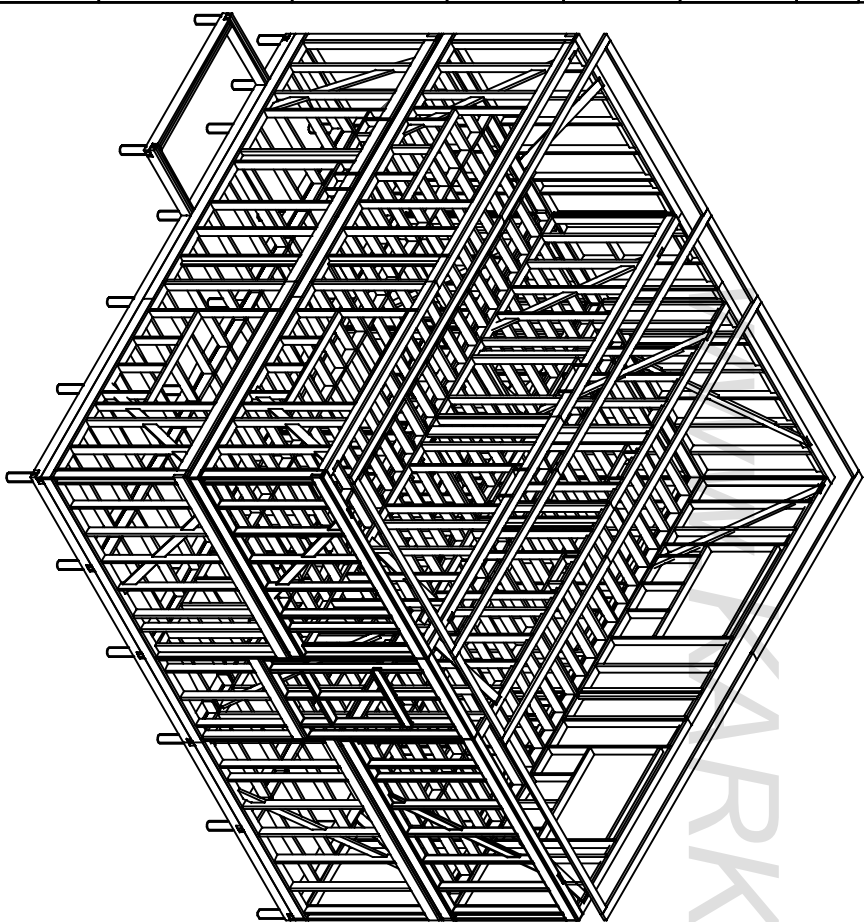

Лист		Недок		Подпись		Дата		Каркасный дом КД-177 "Истра"			
Стены 2.эт								Стадия	Лист	Листов	
Верхняя обвязка.								АС	19	28	
http://www.karkas-info.ru											

Согласовано

Ив. подл.	Подпись и дата	Возм. инв				

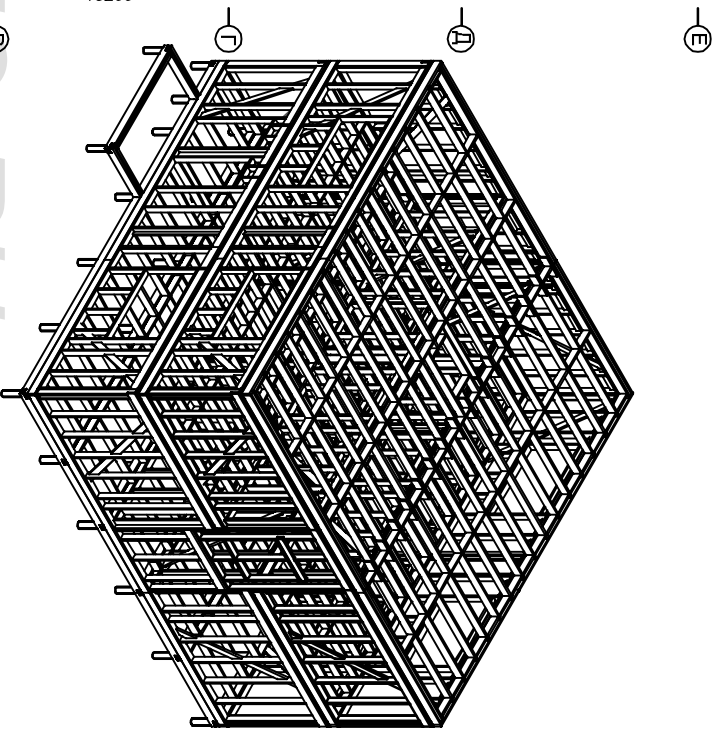
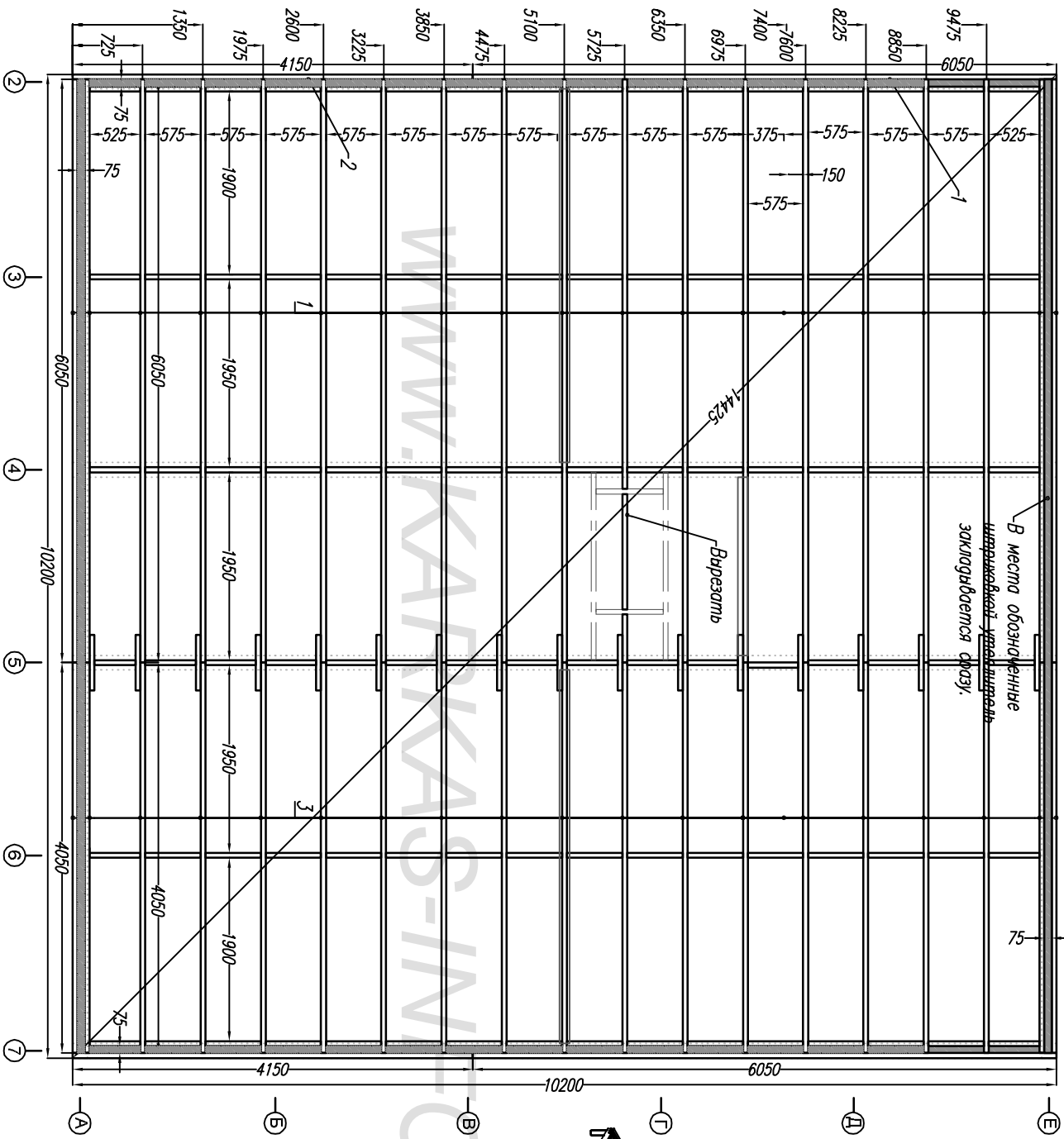

Раскрой. Чердачное перекрытие.

Ном.	Наименов.	Размер.	Шт.
1	Лага/Ф.госка	6050x200x50	21
2	Ф.госка	4150x200x50	2
3	Лага	4050x200x50	20
4	Мост	по месту	120

Лист	Недок	Подпись	Дата	Каркасный дом КД-177 "Истра"	Стадия	Лист	Листов
					Чердачное перекрытие.	АС	20
-					http://www.karkas-info.ru		

Согласовано

Ив. подл.	Подпись и дата	Возм. инв				

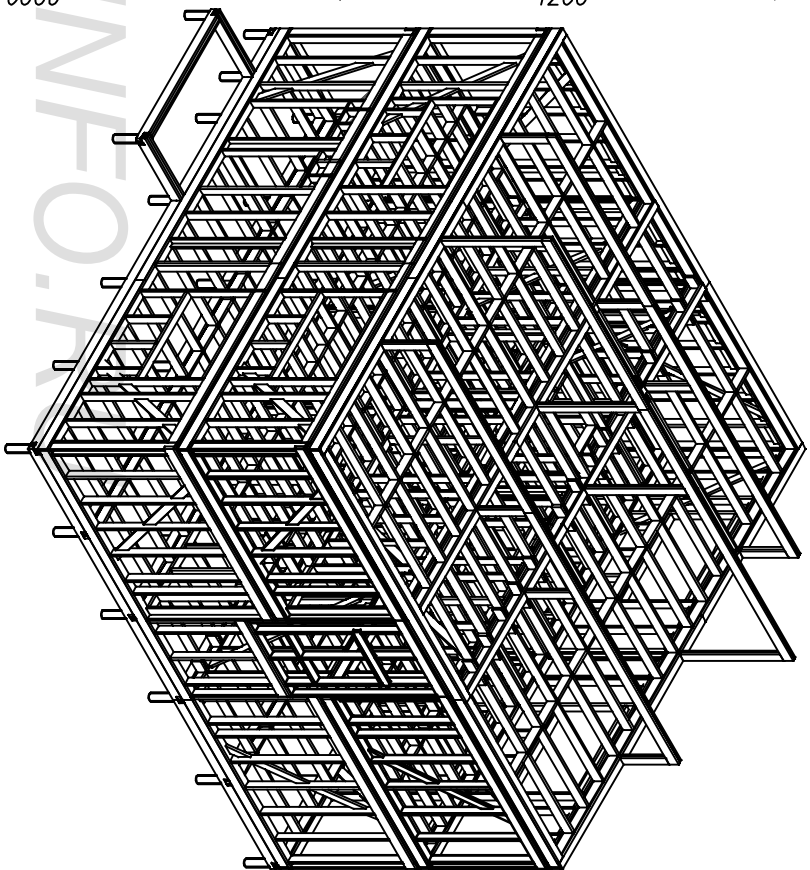
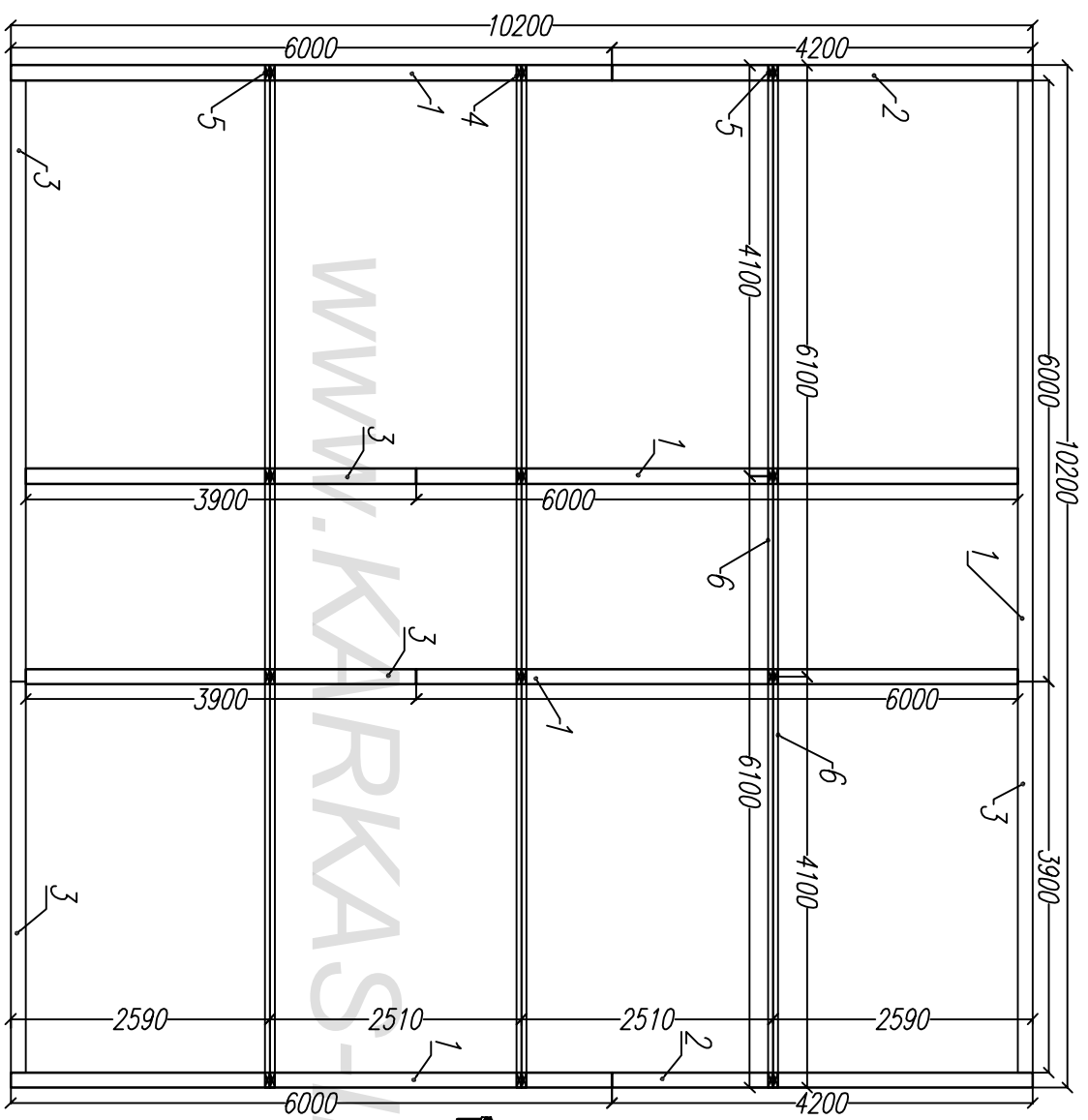

Раскрой. Коньковые прогоны.			
Ном.	Наименов.	Размер.	Шт.
1	Лежень	6000x150x50	6
2	Лежень	4200x150x50	2
3	Лежень	3900x150x50	4
4	Стойка	2110x150x50	8
5	Стойка	960x150x50	16
6	Прогон	6100x200x50	6
7	Прогон	4100x200x50	6

Лист	Недок	Подпись	Дата	Каркасный дом КД-177 "Истра"	Стация	Лист	Листов
					Коньковые прогоны.	АС	21
				-/-	http://www.karkas-info.ru		

Согласовано

Ив. подл. Подпись и дата Возм. инв

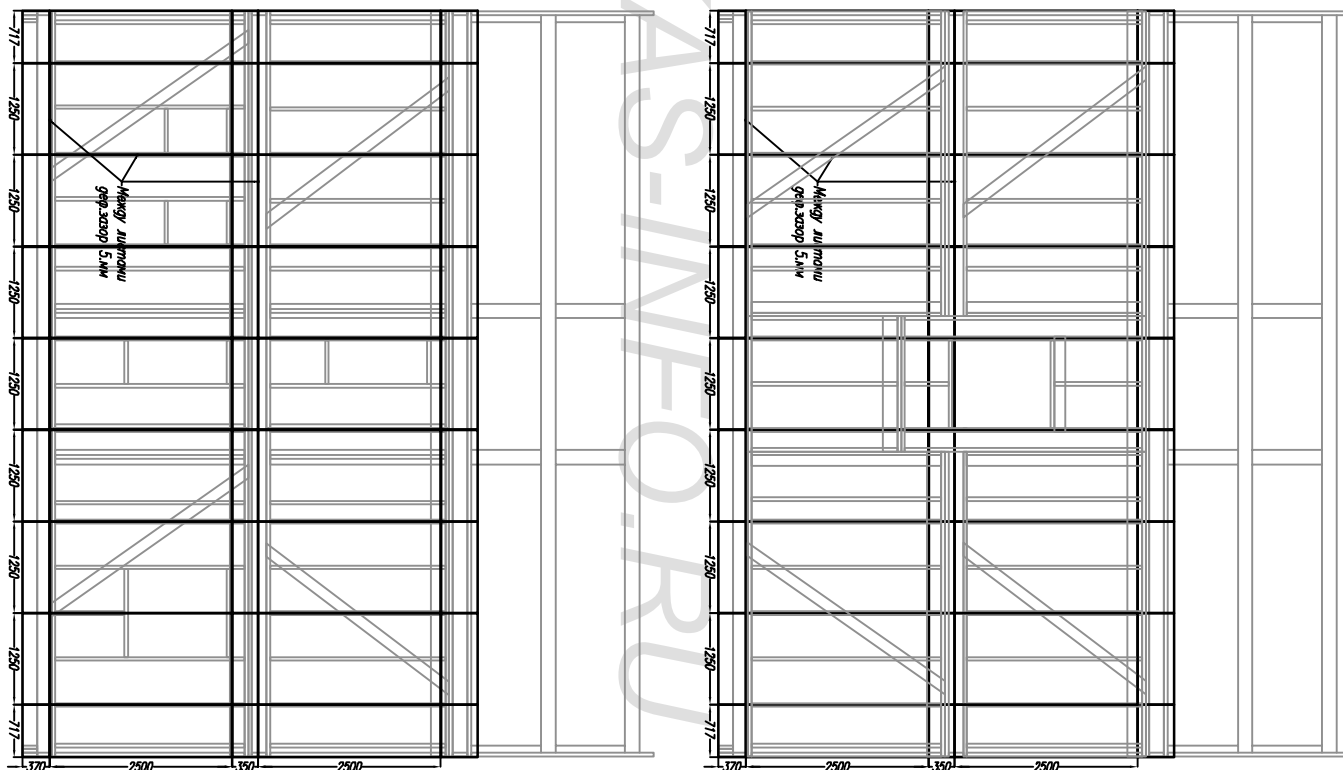
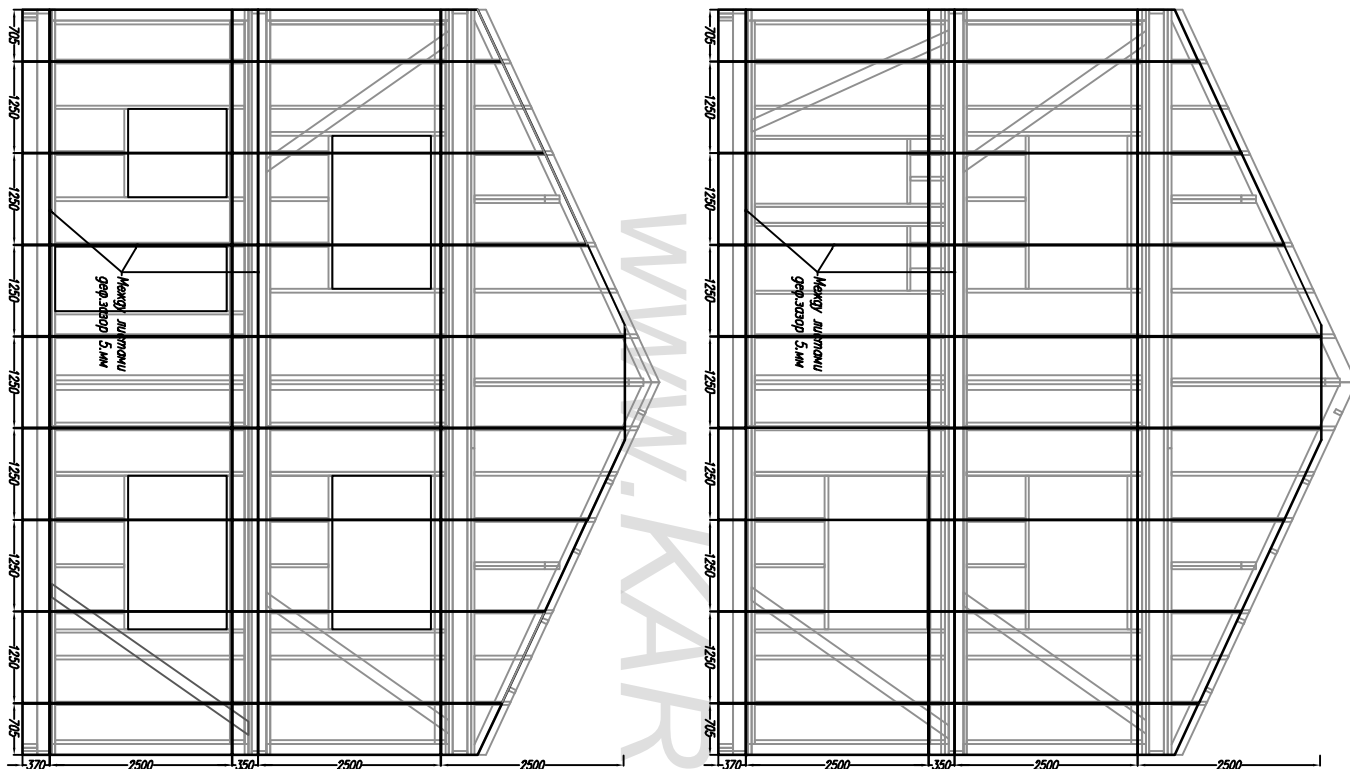

Лист	№ док	Подпись	Дата	Каркасный дом КД-177 "Истра"			
				Обшивка стен ОСБ	Стадия	Лист	Листов
					АС	23	28
				-/-	http://www.karkas-info.ru		

Согласовано

Ив. подл.	Подпись и дата	Возм. инв				
-----------	----------------	-----------	--	--	--	--

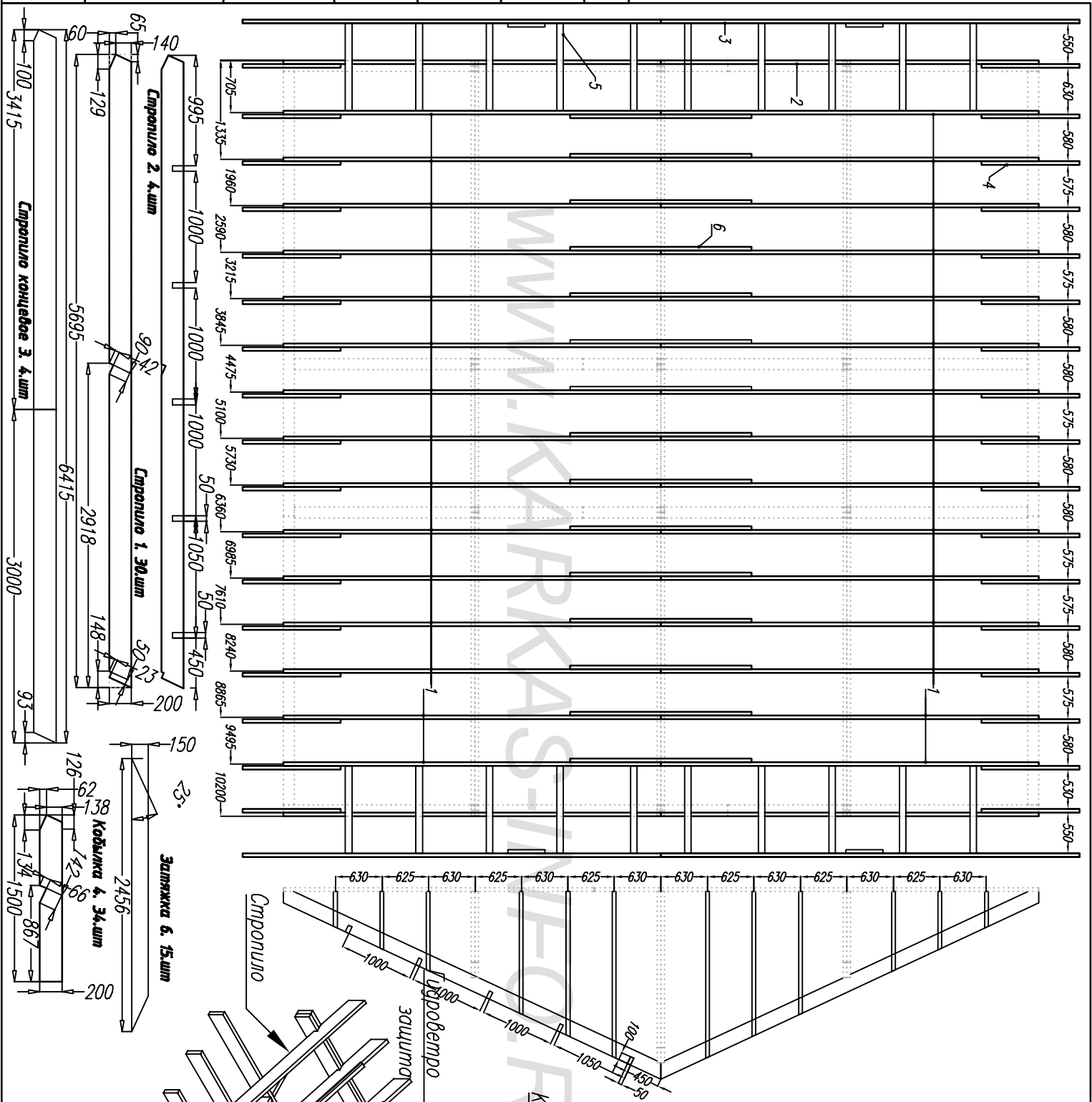

Раскрой. Стропила.			
Ном.	Наименов.	Размер.	Шт.
1	Стропило основ.	5695x200x50	30
2	Стропило фронт.	5695x200x50	4
3	Стропило конч.	6415x150x50	4
4	Кобылка стропила	1500x150x50	34
5	Кобылка	1180x100x50	20
6	Затяжка	2450x150x50	15

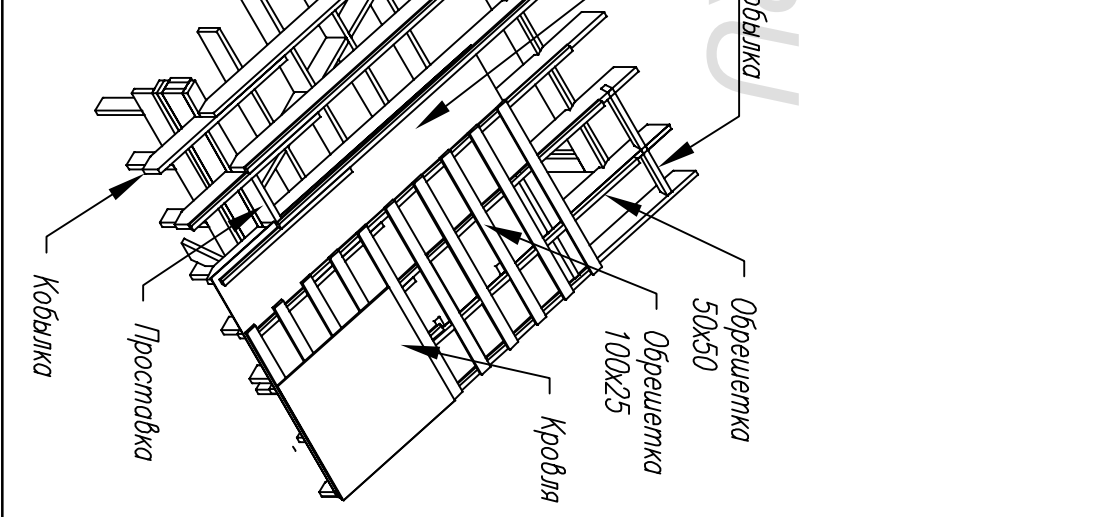

Согласовано

Ив. подл.	Подпись и дата	Возм. инв

Раскрой. Терраса.			
Ном.	Наименов.	Размер.	Шт.
1	Лага/Ф. доска	6000x150x50	7
2	Ф. доска	2988x150x50	2
3	Ф. доска	2125x150x50	1
4	Опорная доска	5320x150x50	1
5	Лага	2938x150x50	9
6	Стойка	2420x150x150	6

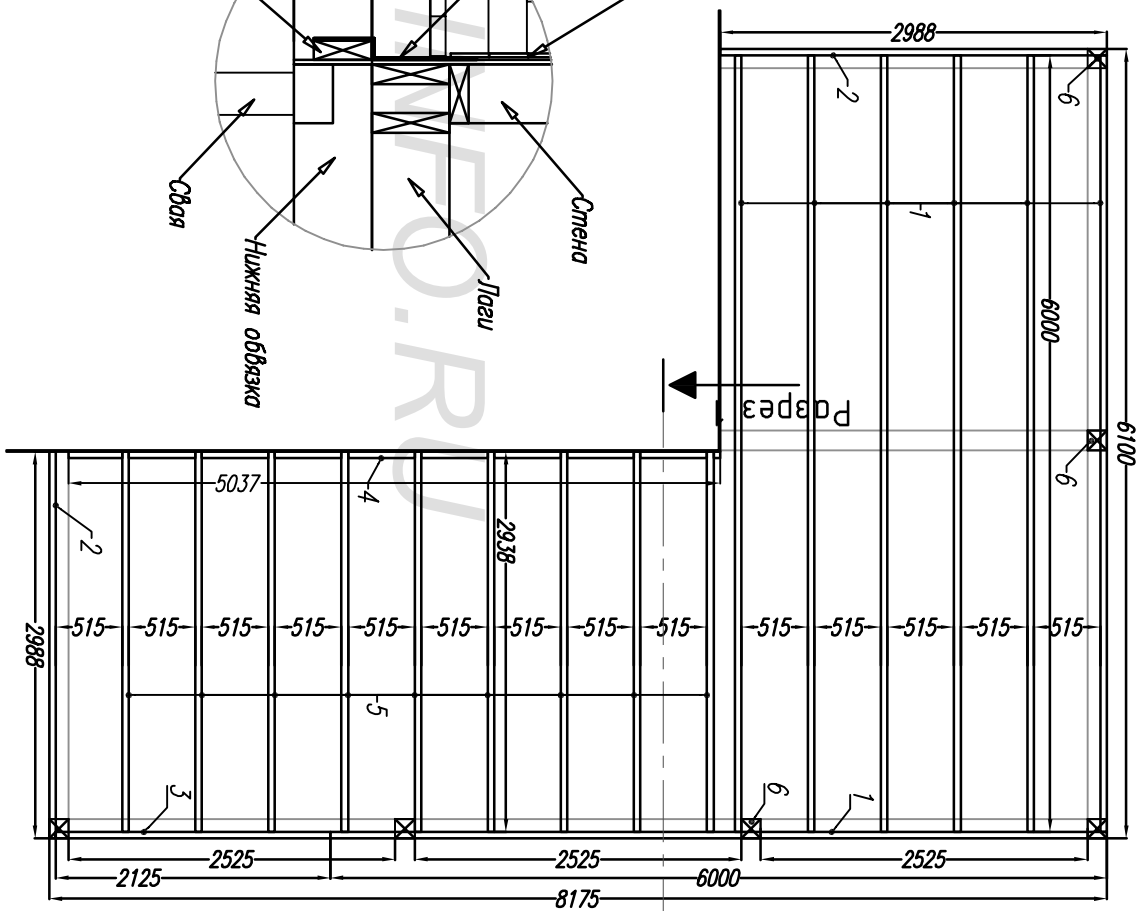
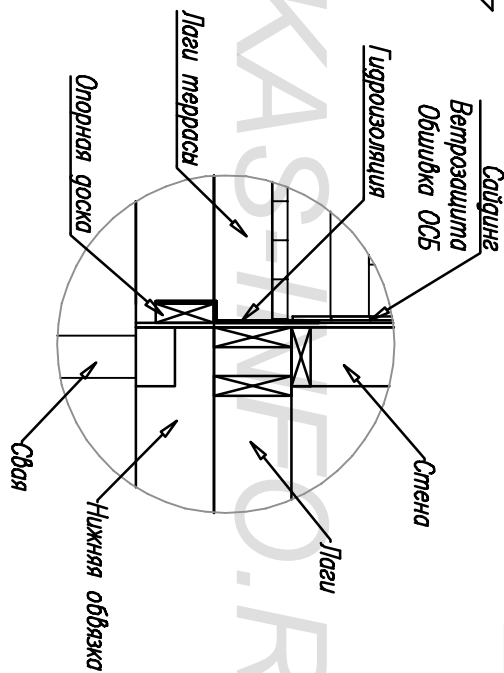
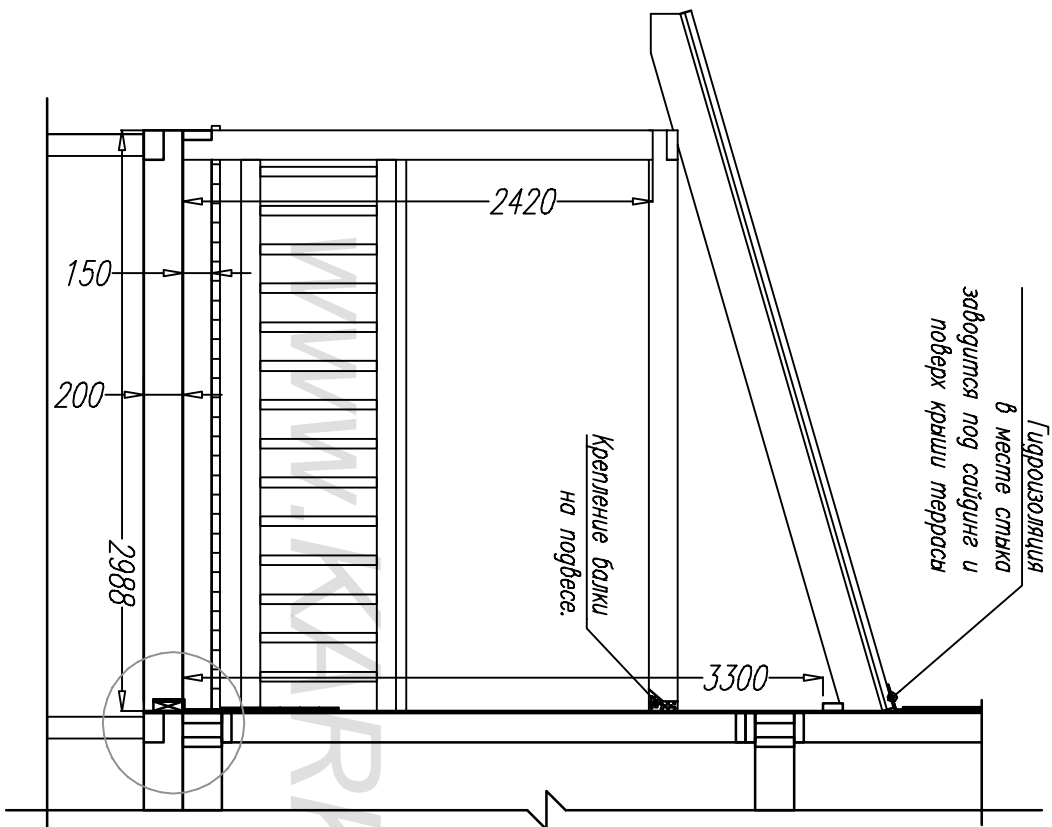

Каркасный дом КД-177 "Истра"			
Лист	Недок	Подпись	Дата
Терраса.		Стация	Лист
-/-		АС	24
		Листов	28
http://www.karkas-info.ru			

Согласовано

Ив. подл. Подпись и дата Возм. инв

Раскрой. Терраса.			
Ном.	Наименов.	Размер.	Шт.
1	Балка	3525x150x150	1
2	Балка	3075x150x150	2
3	Балка	5425x150x150	1
4	Балка	3300x150x150	1
5	Балка	2938x150x150	2
6	Опор. доска	3650x100x40	1
7	Опор. доска	5775x100x40	1
8	Строп. гирьон	5000x200x50	2
9	Стропила.	3800x150x150	24

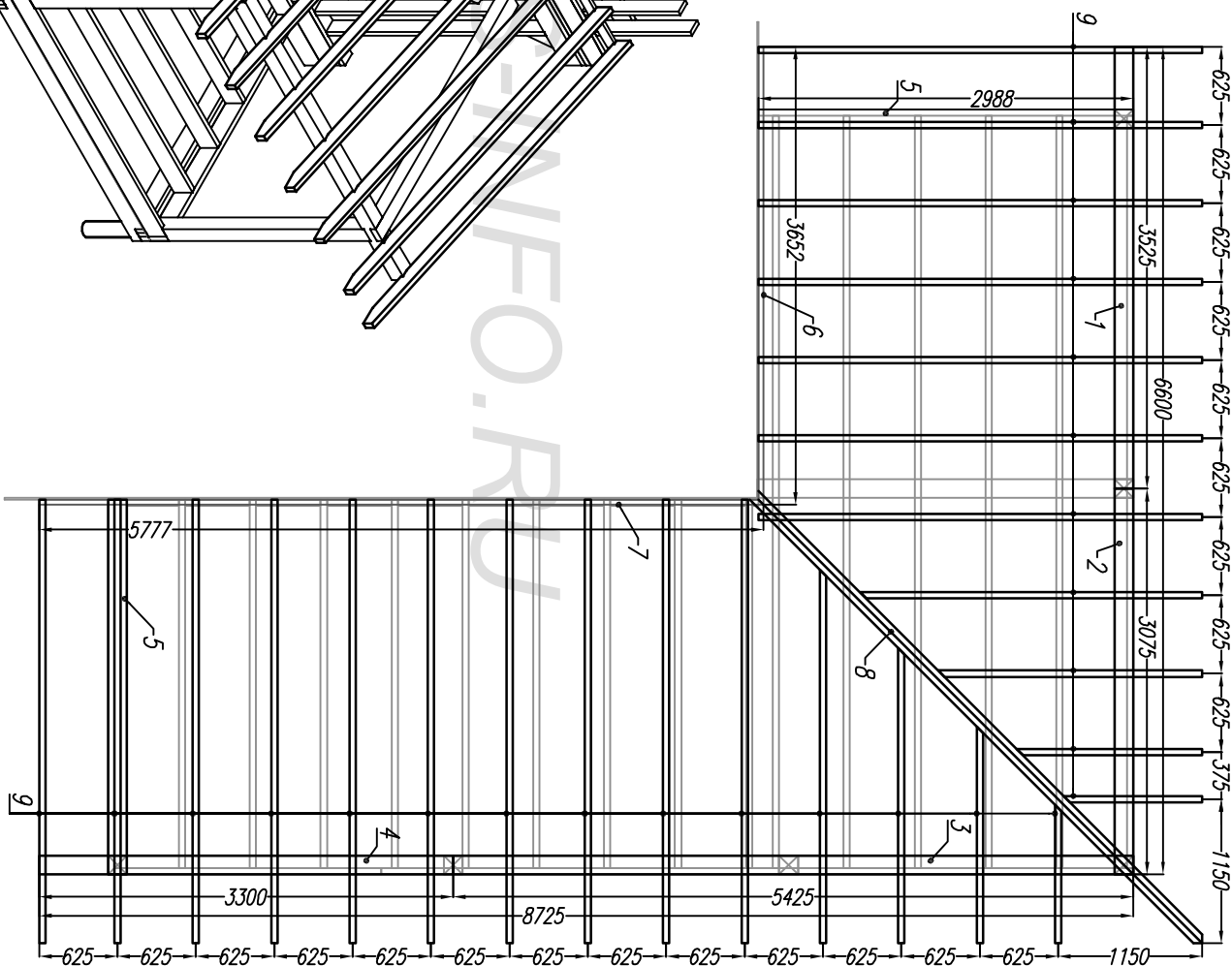
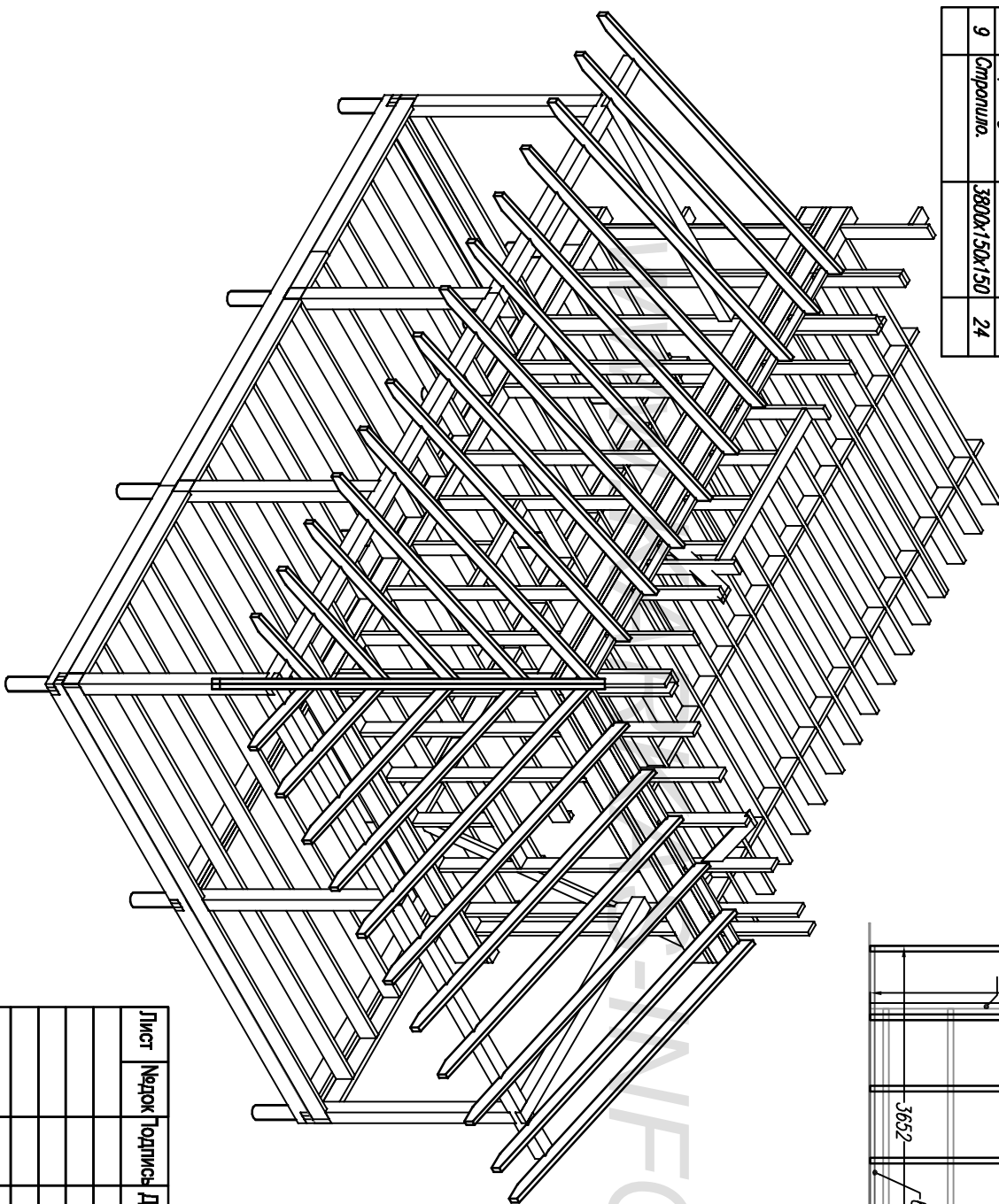

Лист №подк. Подпись Дата

Каркасный дом КД-177 "Истра"

Терраса.

Стация Лист Листов
АС 25 28

-/-

<http://www.karkas-info.ru>

Согласовано

Ив. подл.	Подпись и дата	Возм. инв				

Крыльцо собирается после обшивки стен ОСБ.

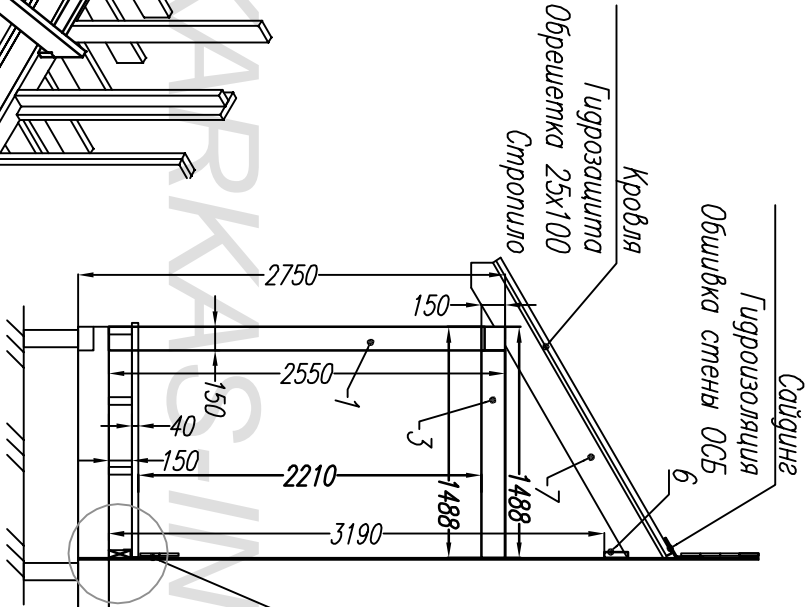
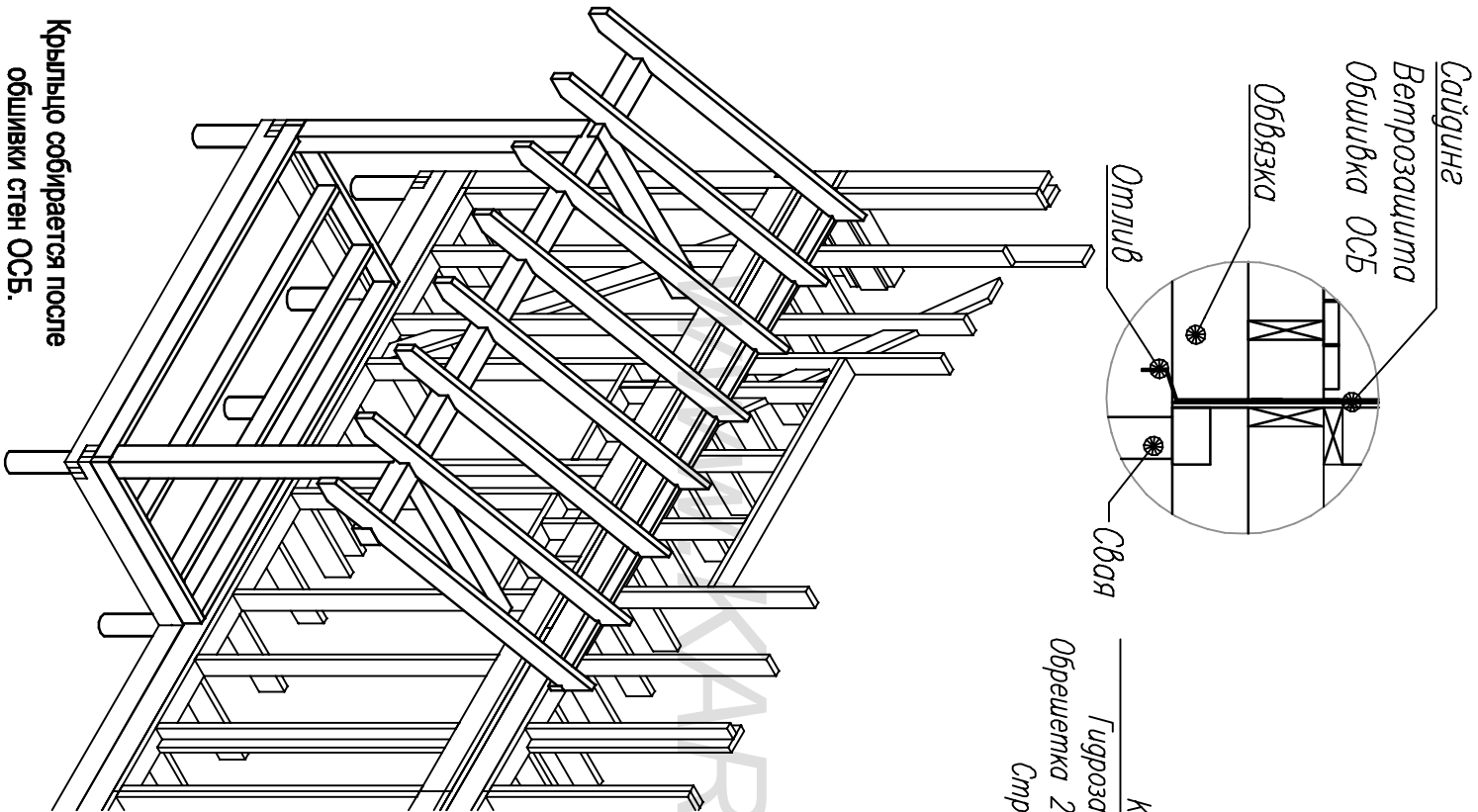

Раскрой. Крыльцо			
Ном.	Наимен.	Размер.	Шт.
1	Стойка	2420x150x150	2
2	Балка	4375x150x150	1
3	Балка	1488x150x150	2
4	Ляга	1488x150x50	2
5	Ляга	3050x150x50	4
6	Опорная г.	4375x100x40	1
7	Стропило	2240x150x50	8

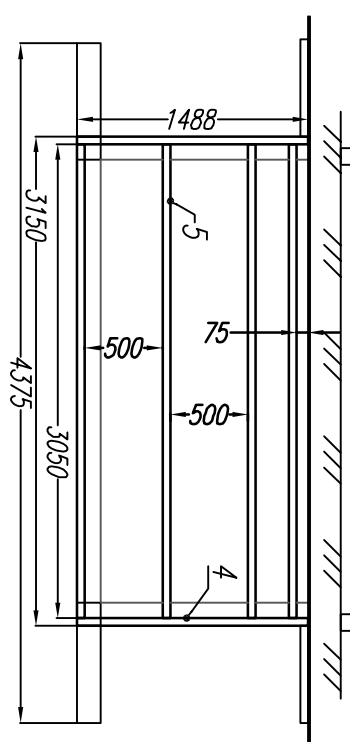
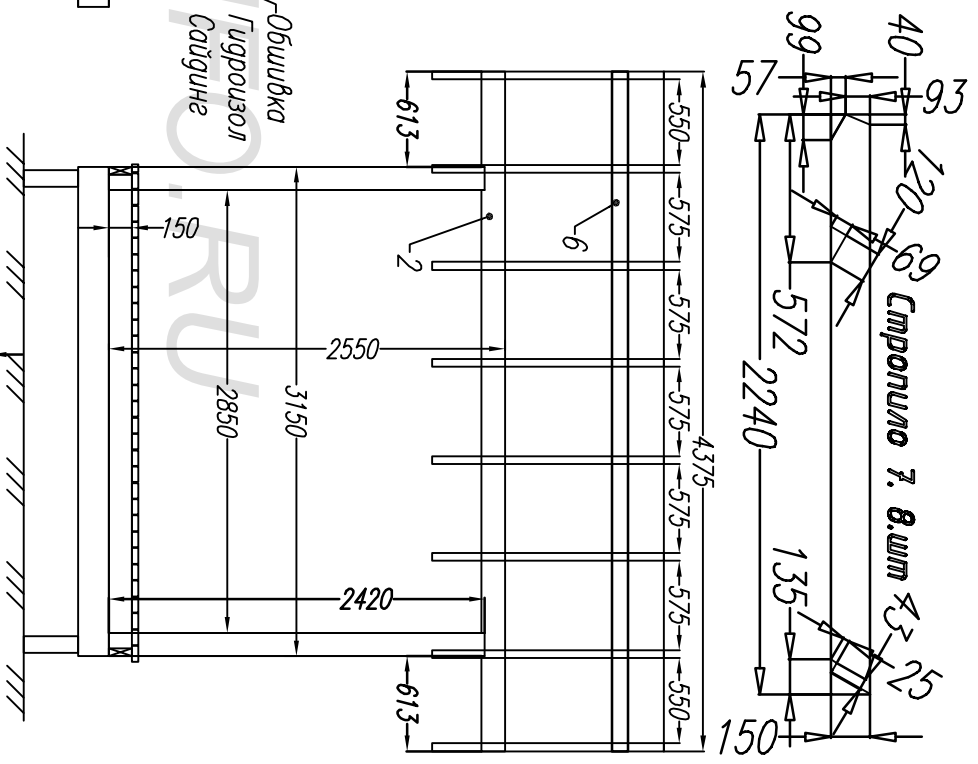

Подпись	Дата	Каркасный дом КД-177 "Истра"		
		Крыльцо.		
		Стация	Лист	Листов
		АС	26	28
		http://www.karkas-info.ru		

Согласовано

Ив. подл.	Подпись и дата	Возм. инв.				

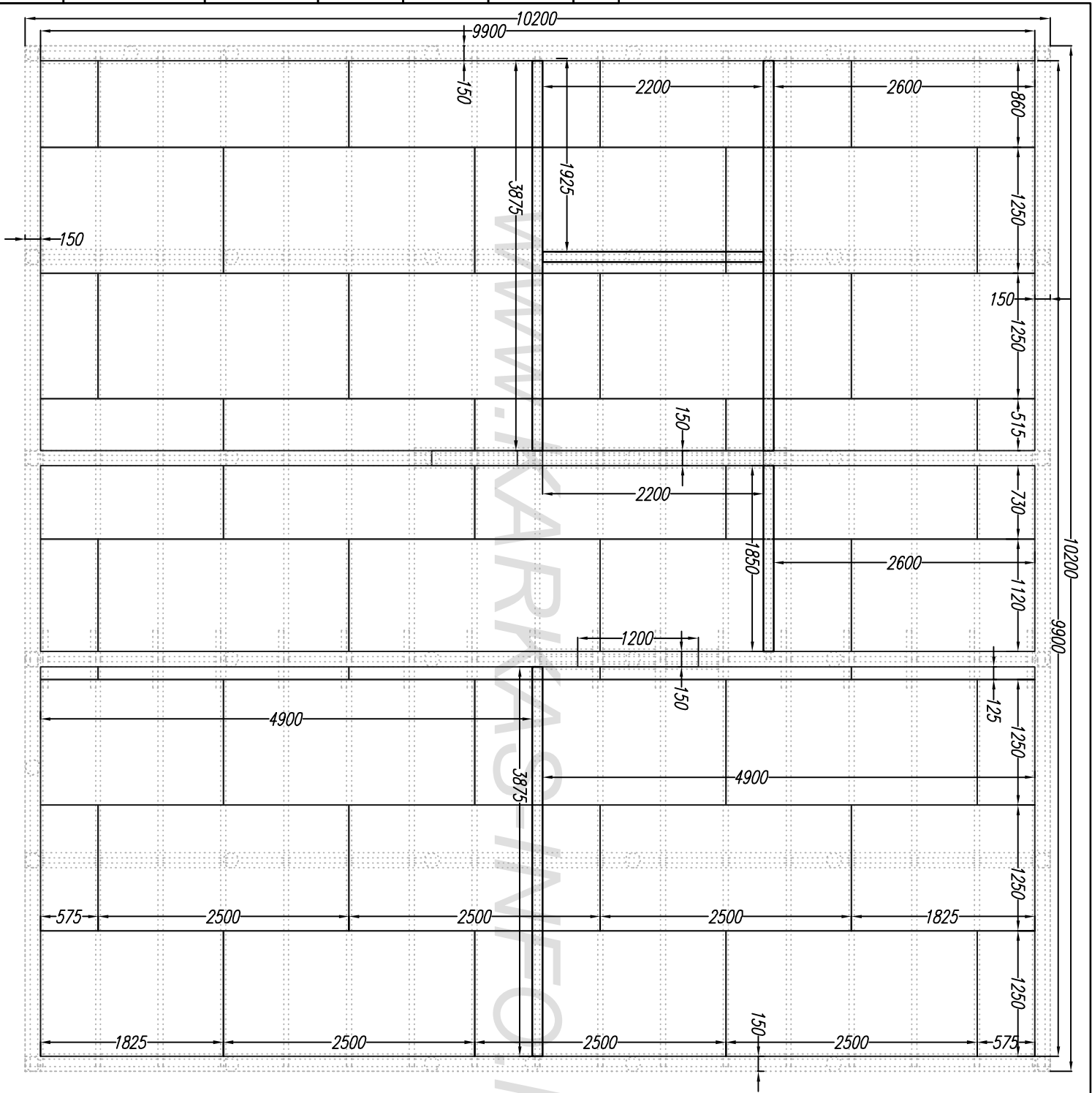

Лист	№ док	Подпись	Дата	Каркасный дом КД-177 "Истра"			
				Настил пола ОСБ 1.эт План перегородок.	Стадия	Лист	Листов
					АС	27	28
				-/-	http://www.karkas-info.ru		

Согласовано

Ив. подл. | Подпись и дата | Возм. инв

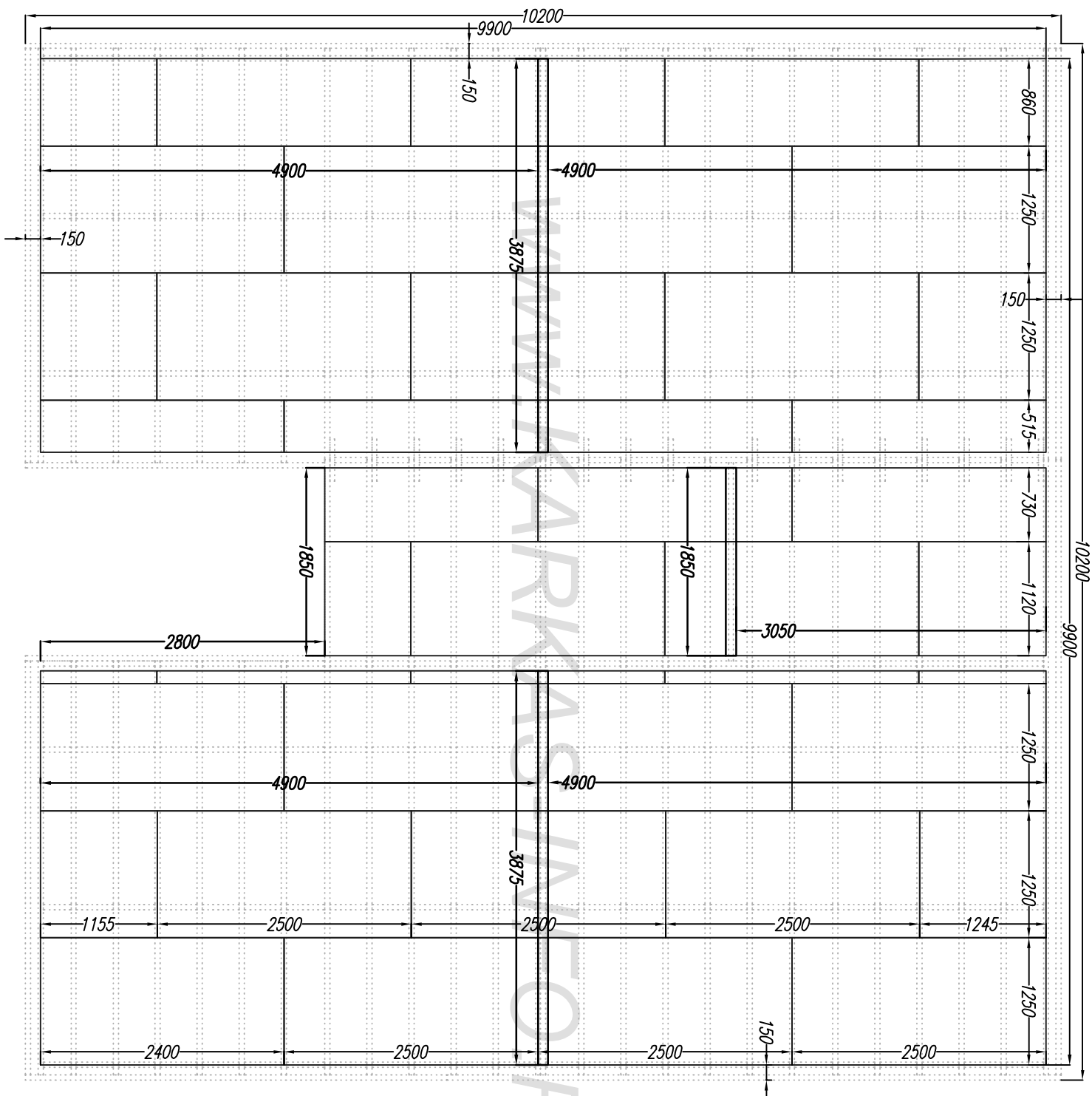

Лист	№ док	Подпись	Дата	Каркасный дом КД-180			
				Настил пола ОСБ 2.эт План перегородок.	Стадия	Лист	Листов
					АС	28	28
				-/-	http://www.karkas-info.ru		