

Проект каркасного гаража
с мансардой КГ-61 "Орегон".

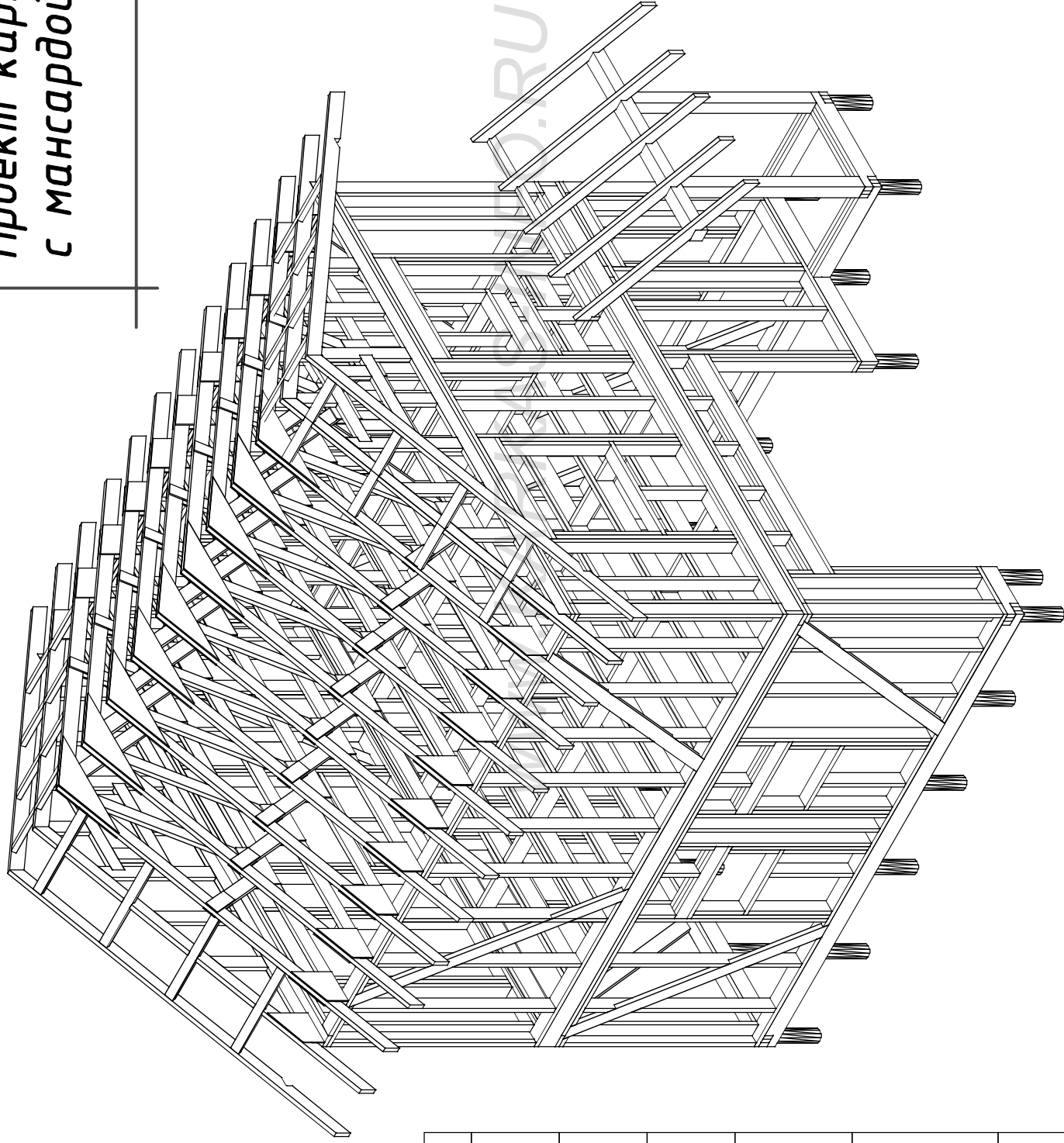

/в постр/		Подпись и дата		Возм. инв		Сотласовано	

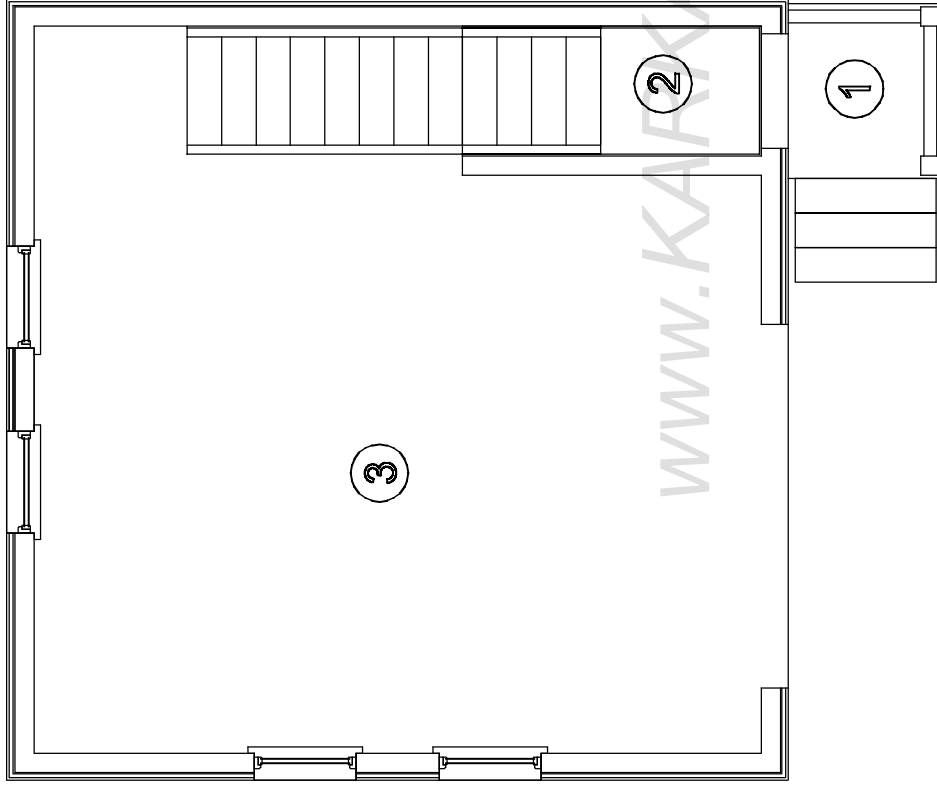
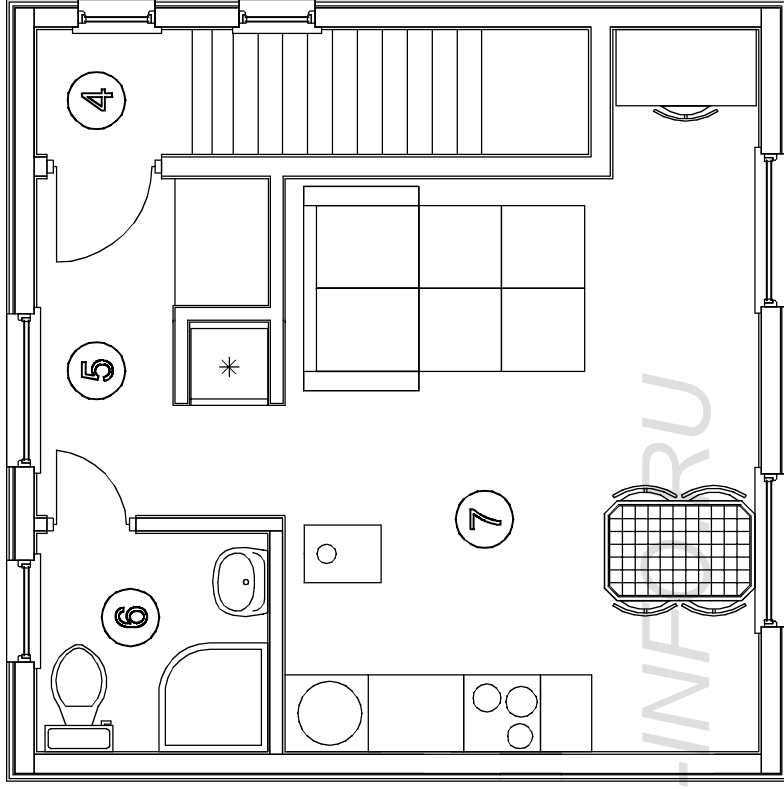

Экспликация помещений		
Ном.	Наименов.	Площадь.
1	Крыльцо	1.25
2	Тамбур	1.25
3	Гараж	30.9
4	Верх. площадка	1.2
5	Прихожая	4.8
6	Санузел	3.1
7	Комната-кухня	18.0
	итого:	60.5

Лист		Надок		Подпись		Дата	
Каркасный гараж КГ-61 "Орегон"							
План.				Стадия	Лист	Листов	
				АС	02	23	
-/-							
http://www.karkas-info.ru							

Ив подл	Подпись и дата	Возм инв	Согласовано

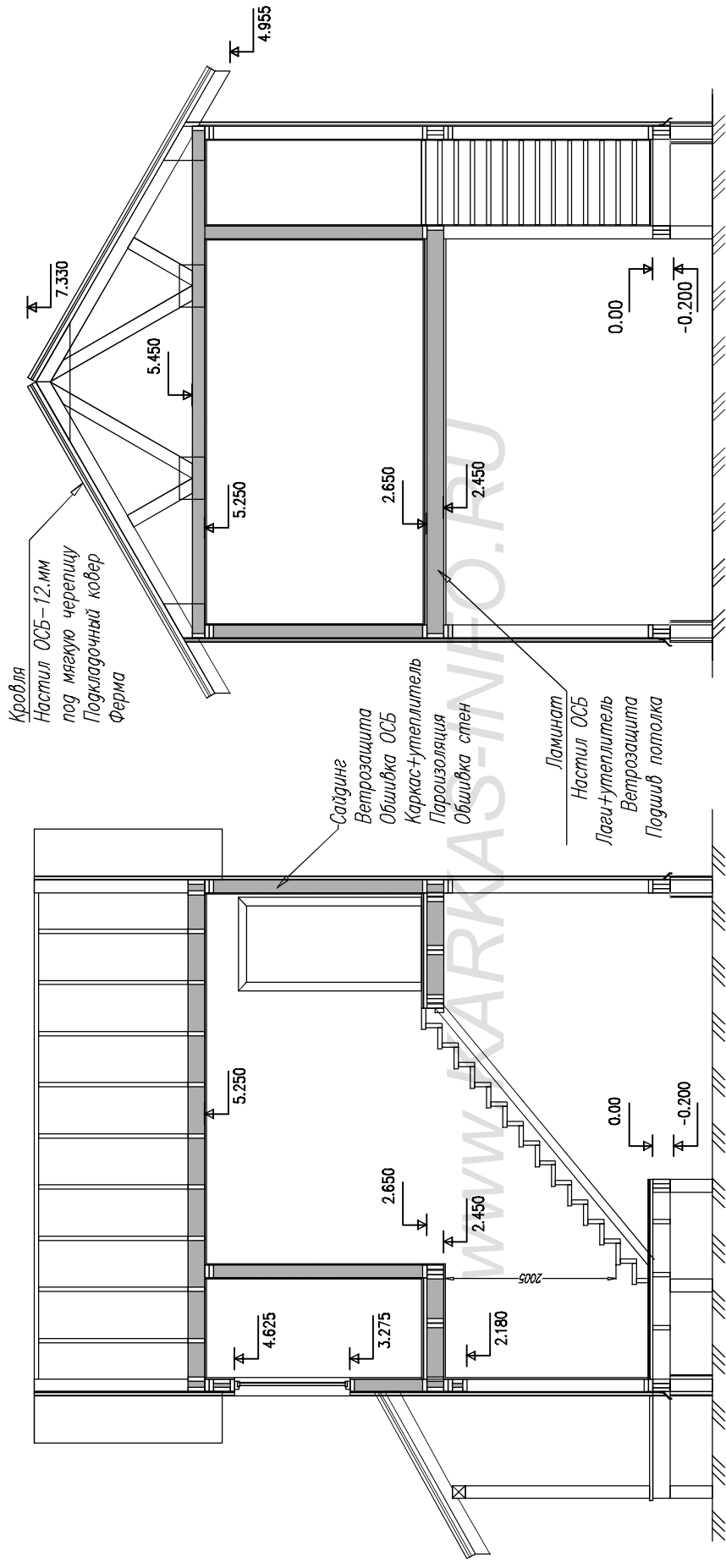

Имя подл	Подпись и дата	Возм. инв
Согласовано		

Лист	Надок	Подпись	Дата	Каркасный гараж КГ-61 "Орегон"		
				Разрез.		
				Стадия	Лист	Листов
				АС	03	23
				-/-	http://www.karkas-info.ru	

Лист	№ док	Подпись	Дата	Каркасный гараж КТ-61 "Орех"		
				Стдия	Лист	Листов
				АС	04	23
				-		
				http://www.karkas-info.ru		

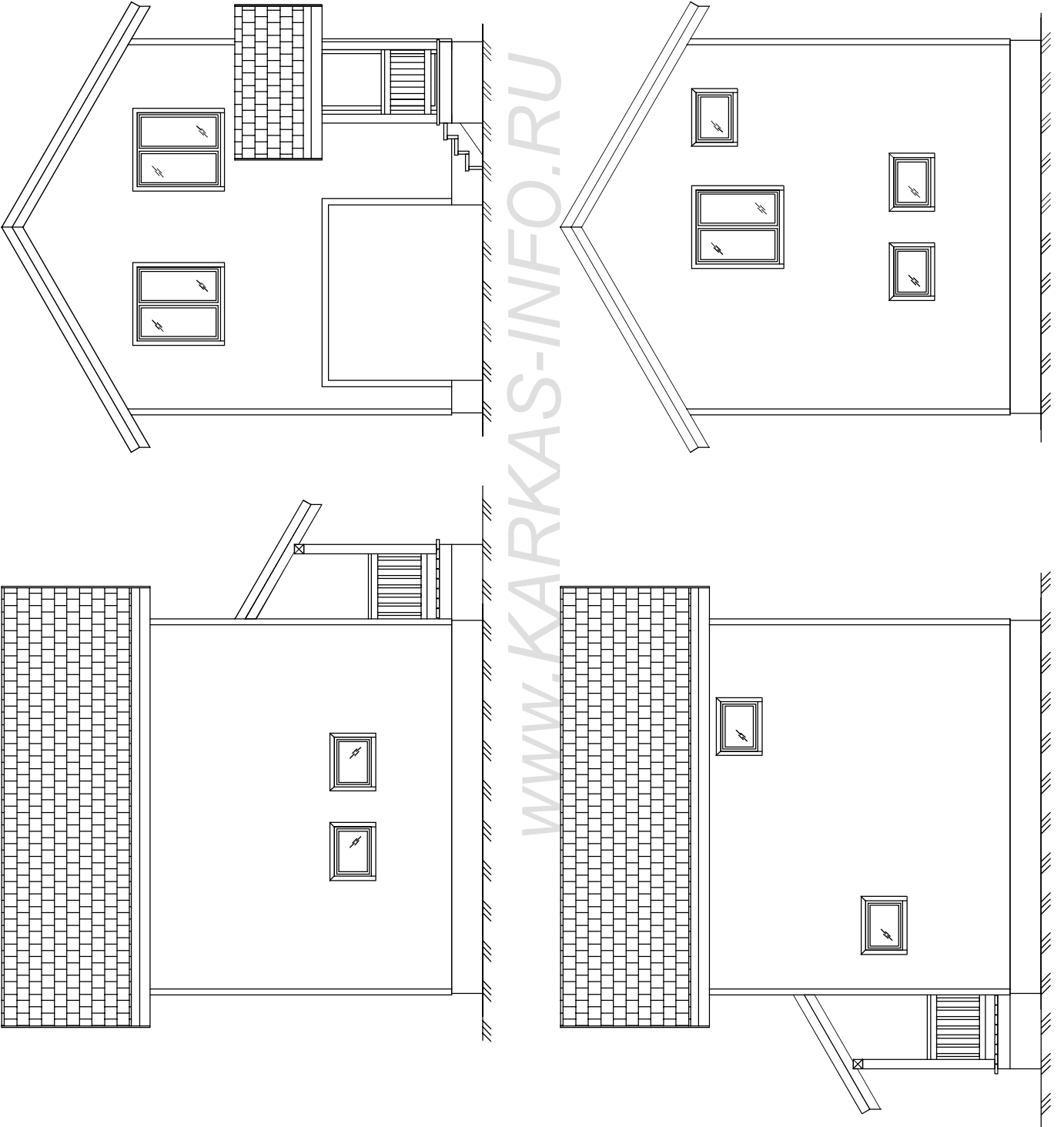

№ подл	Подпись и дата	Возм. инв	Сотласовано		

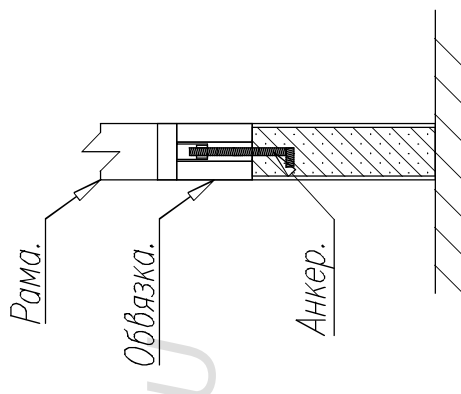
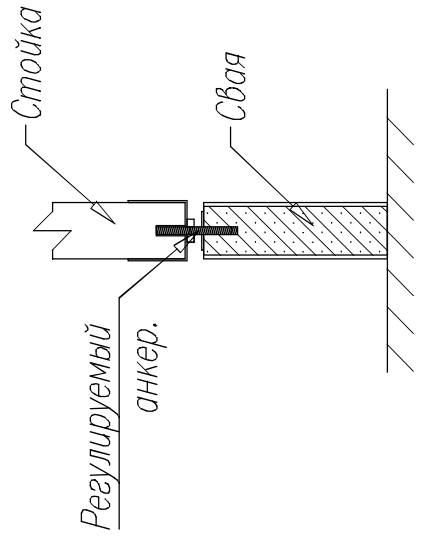
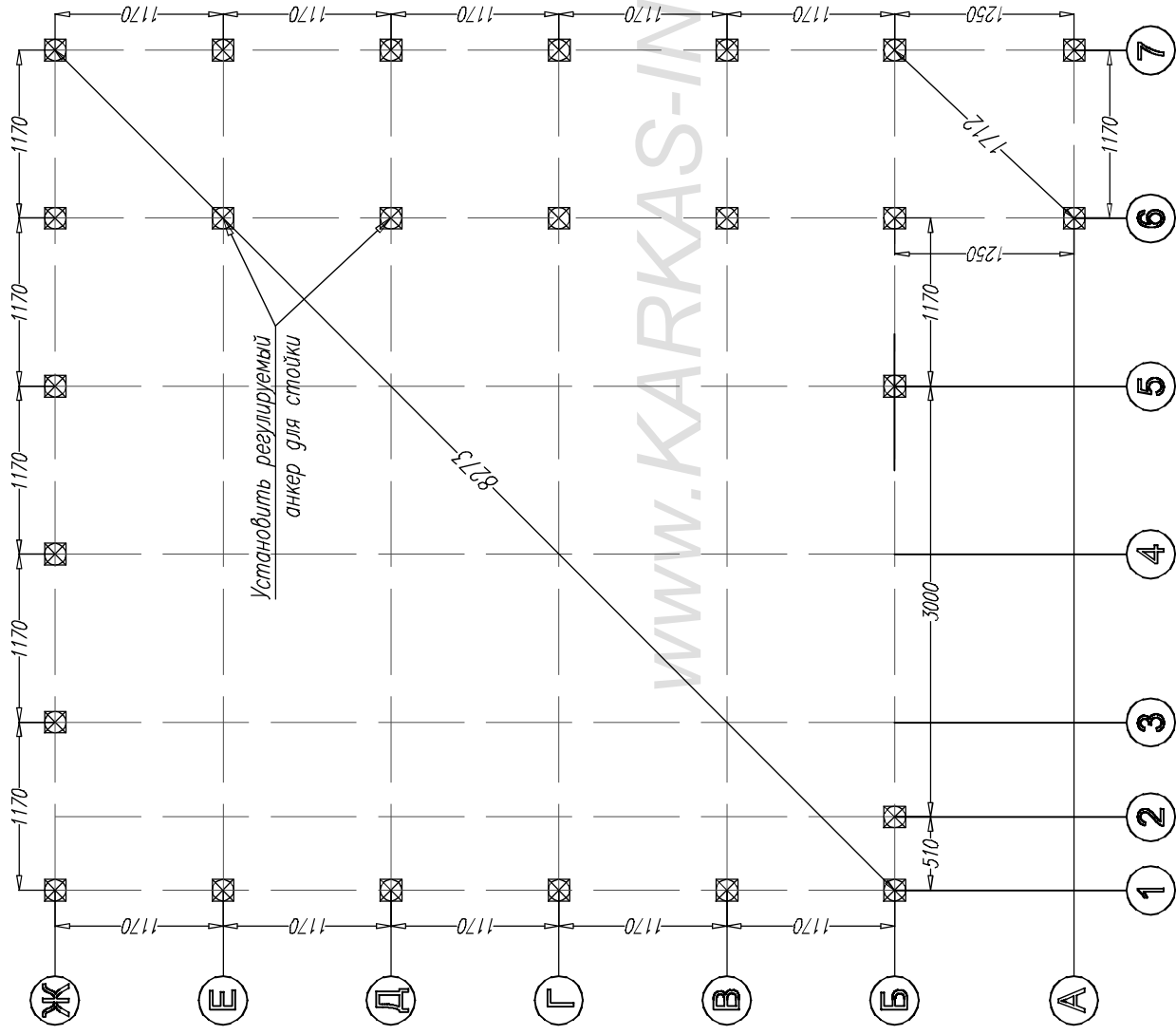

Согласовано		Возм. инв	Подпись и дата	№ подл

Каркасный гараж КГ-61 "Орегон"		
Подпись	Дата	План свайного поля
		Стадия АС
		Лист 05
		Листов 23
		№
		-/-
http://www.karkas-info.ru		

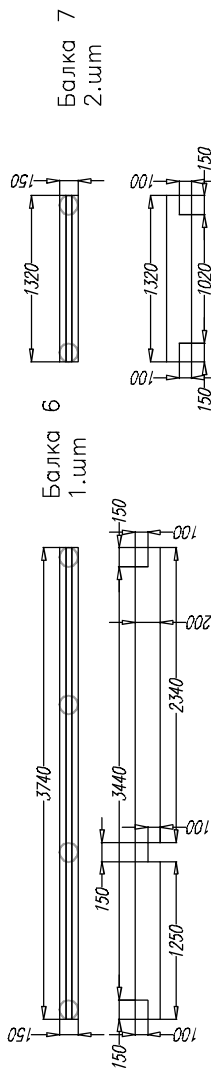
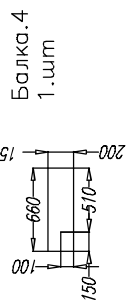
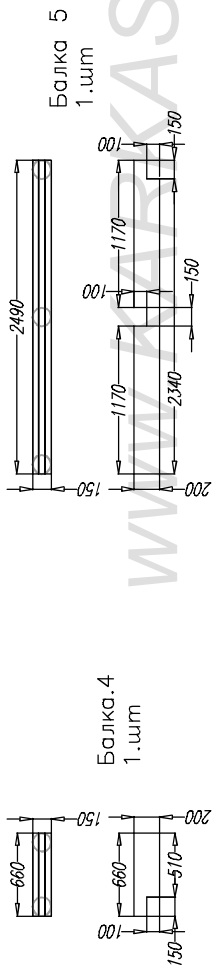
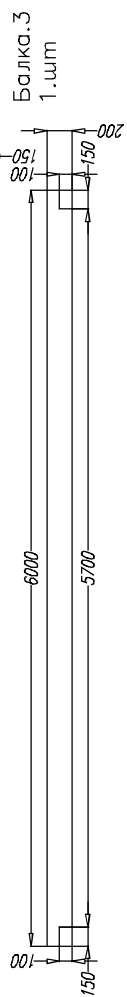
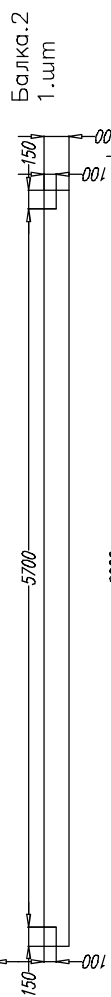
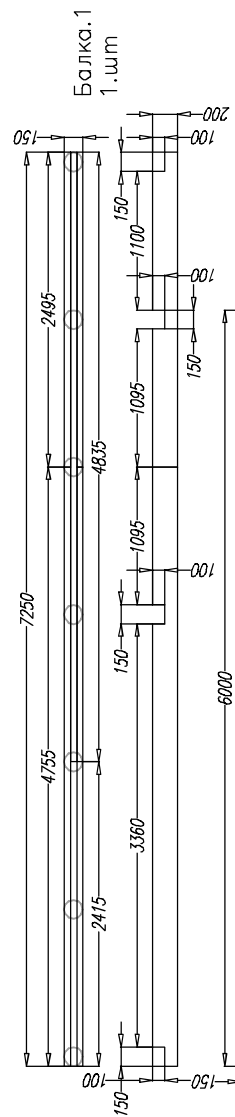
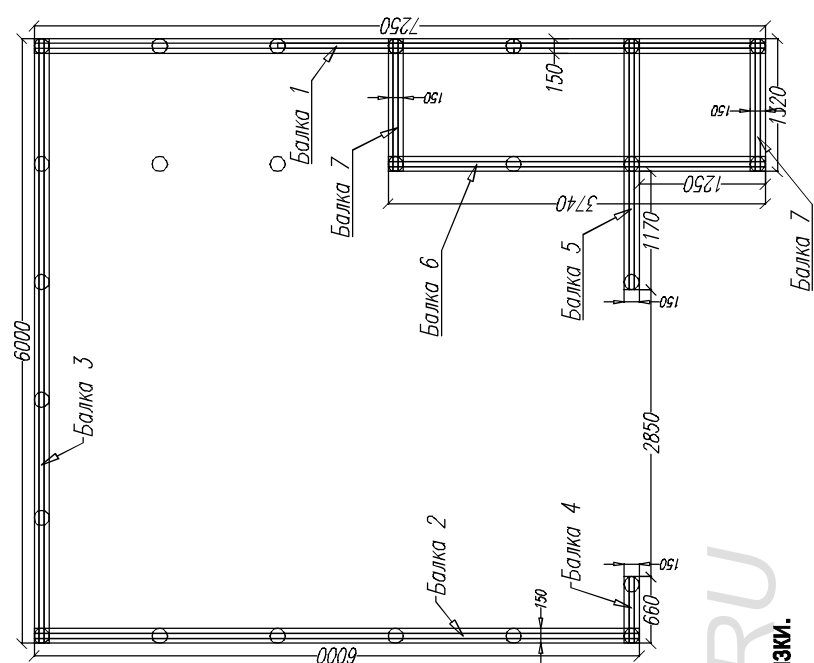

WWW.KARKAS-INFO.RU
Схема обвязки.

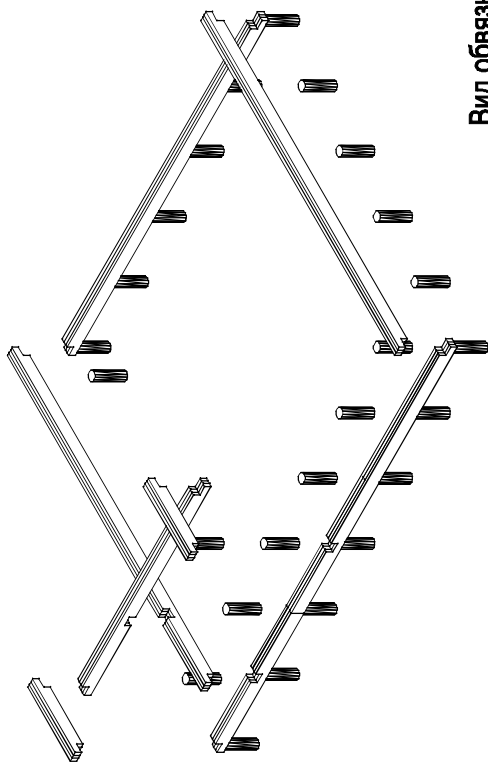

Вид обвязки.

Лист	Надок	Подпись	Дата	Каркасный гараж КГ-61 "Орегон"		
				Стадия	Лист	Листов
				АС	06	23
				Балки обвязки		
				-/-		
				http://www.karkas-info.ru		

Сотасовано	
Возм инв	

На подл

Подпись и дата

Стена 3

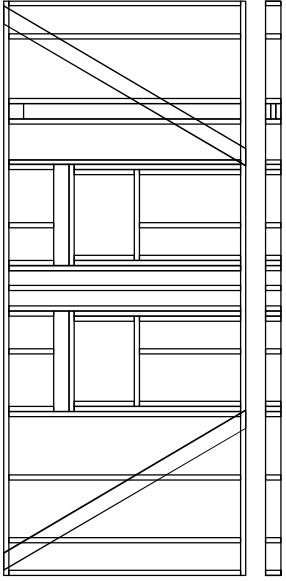

Стена 2

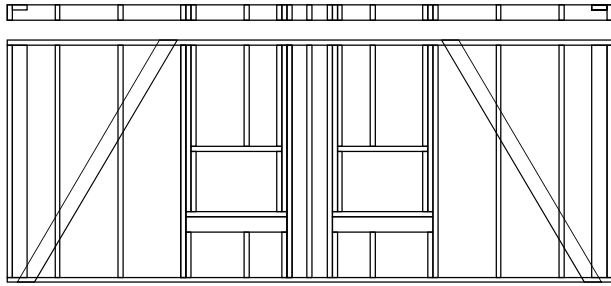
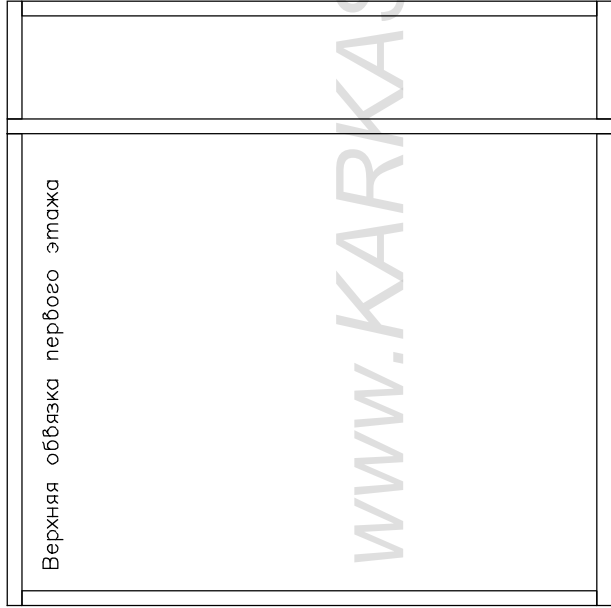
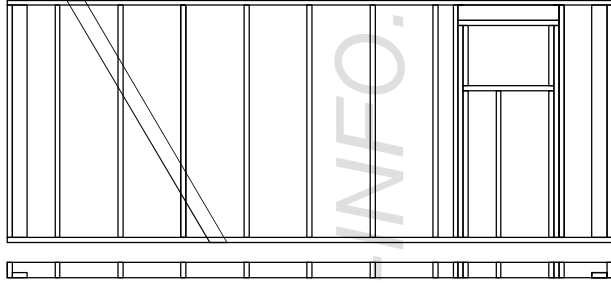

Стена 1

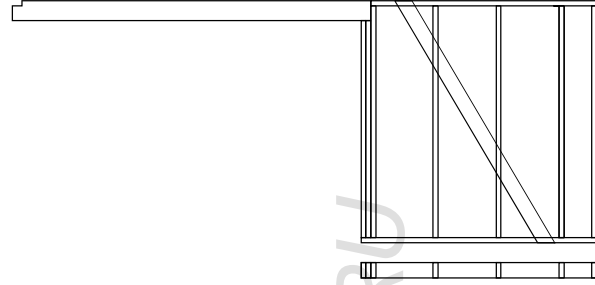

Стена 5

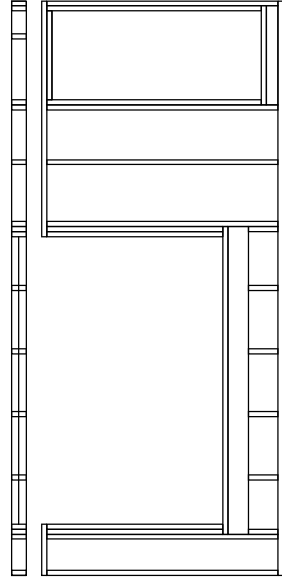

Стена 4

Сотласовано	
Возм	инв

На подл	Подпись и дата

Лист	Надок	Подпись	Дата

Каркасный гараж КГ-61 "Орегон"

Раскладка стен 1.эт

Стадия	Лист	Листов
АС	07	23

<http://www.karkas-info.ru>

-/-

Лист		№ док		Подпись		Дата	
Каркасный гараж КГ-61 "Орегон"				Стадия		Лист	
Раскладка стен 2.эт				АС		08	
-/-				Листов		23	
				http://www.karkas-info.ru			

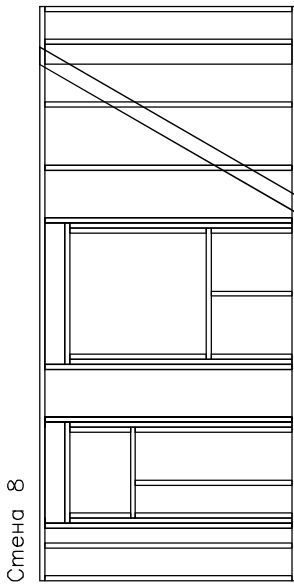

Стена 8

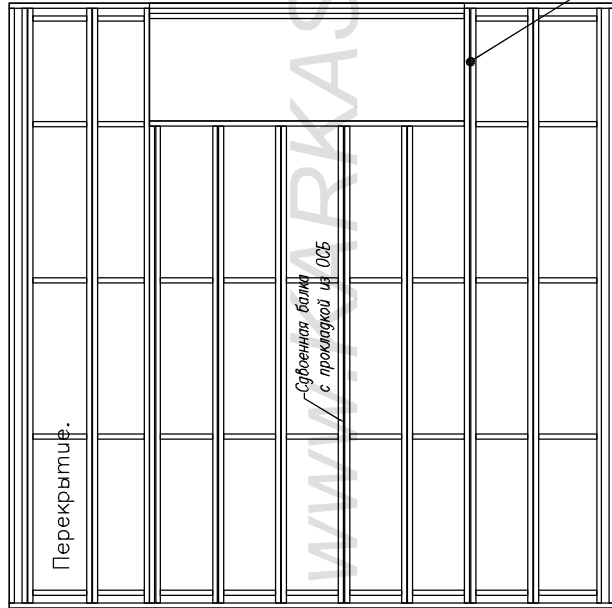

Стена 7

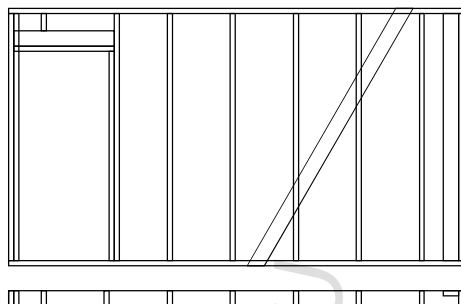
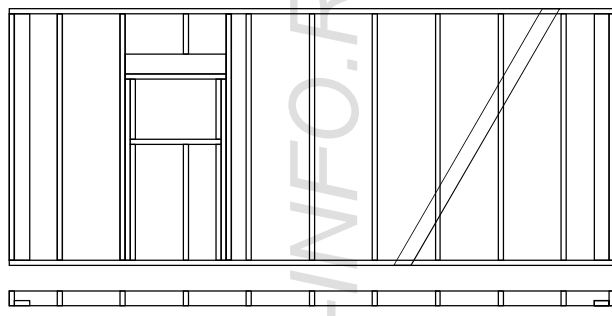

Стена 10

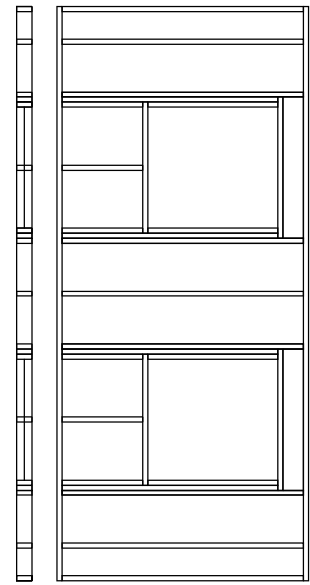

Стена 9

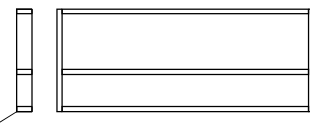

Стена 11

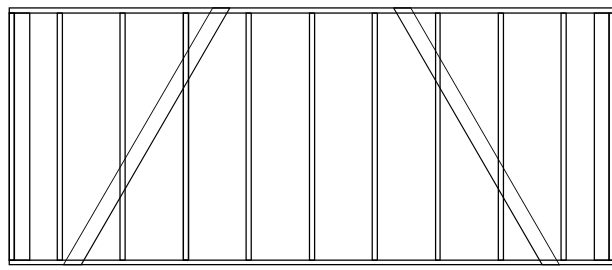

Стена 6

Имя подл		Подпись и дата		Возм инв	
Сотласовано					

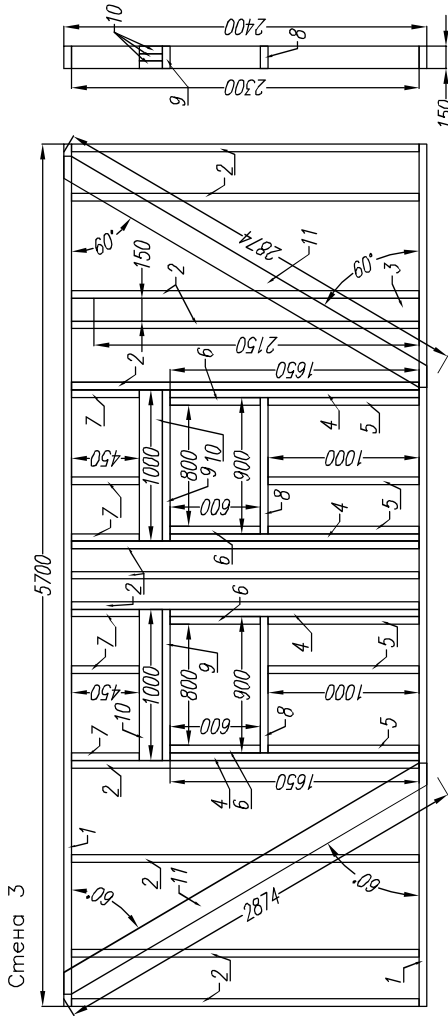

Раскрой. Стена 3.

Ном.	Наименов.	Размер.	Шт.
1	Лежень	5700x150x50	2
2	Стойка	2300x150x50	12
3	Стойка опорная	2150x150x50	3
4	Стойка короткая	1650x150x50	4
5	Стойка короткая	1000x150x50	6
6	Стойка короткая	600x150x50	4
7	Стойка короткая	450x150x50	6
8	Балка оконного проема	900x150x50	2
9	Балка оконного проема	1000x150x50	2
10	Ригель оконного проема	1000x150x50	6
11	Укосина	2874x150x50	2

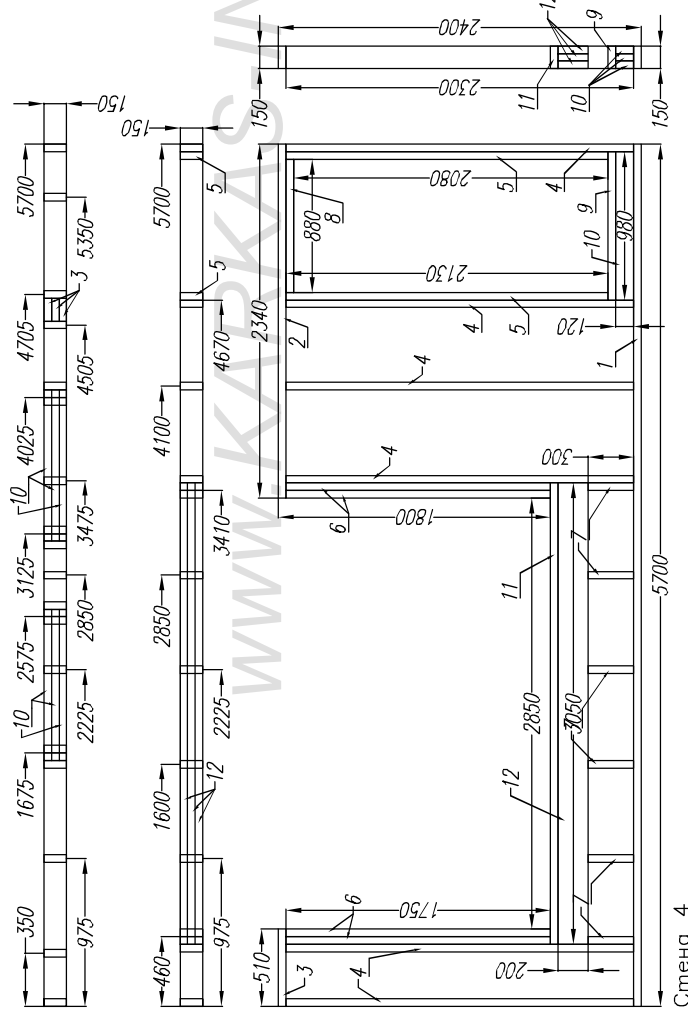

Раскрой. Стена 4.

Ном.	Наименов.	Размер.	Шт.
1	Лежень	5700x150x50	1
2	Лежень	2340x150x50	1
3	Лежень	510x150x50	1
4	Стойка	2300x150x50	6
5	Стойка короткая	2130x150x50	2
6	Стойка короткая	1750x150x50	4
7	Стойка короткая	300x150x50	6
8	Балка дверного проема	880x150x50	1
9	Балка дверного проема	980x150x50	1
10	Ригель дверного проема	980x120x50	3
11	Балка ворот	3050x150x50	1
12	Ригель ворот	3050x200x50	3

Сотласовано

Возм инв

На подл

Подпись и дата

Возм инв

Лист	Надоск	Подпись	Дата

Каркасный гараж КГ-61 "Орегон"

Стены. 1эт

Стация Лист Листов
АС 08. 23

Рамы 3, 4.

<http://www.karkas-info.ru>

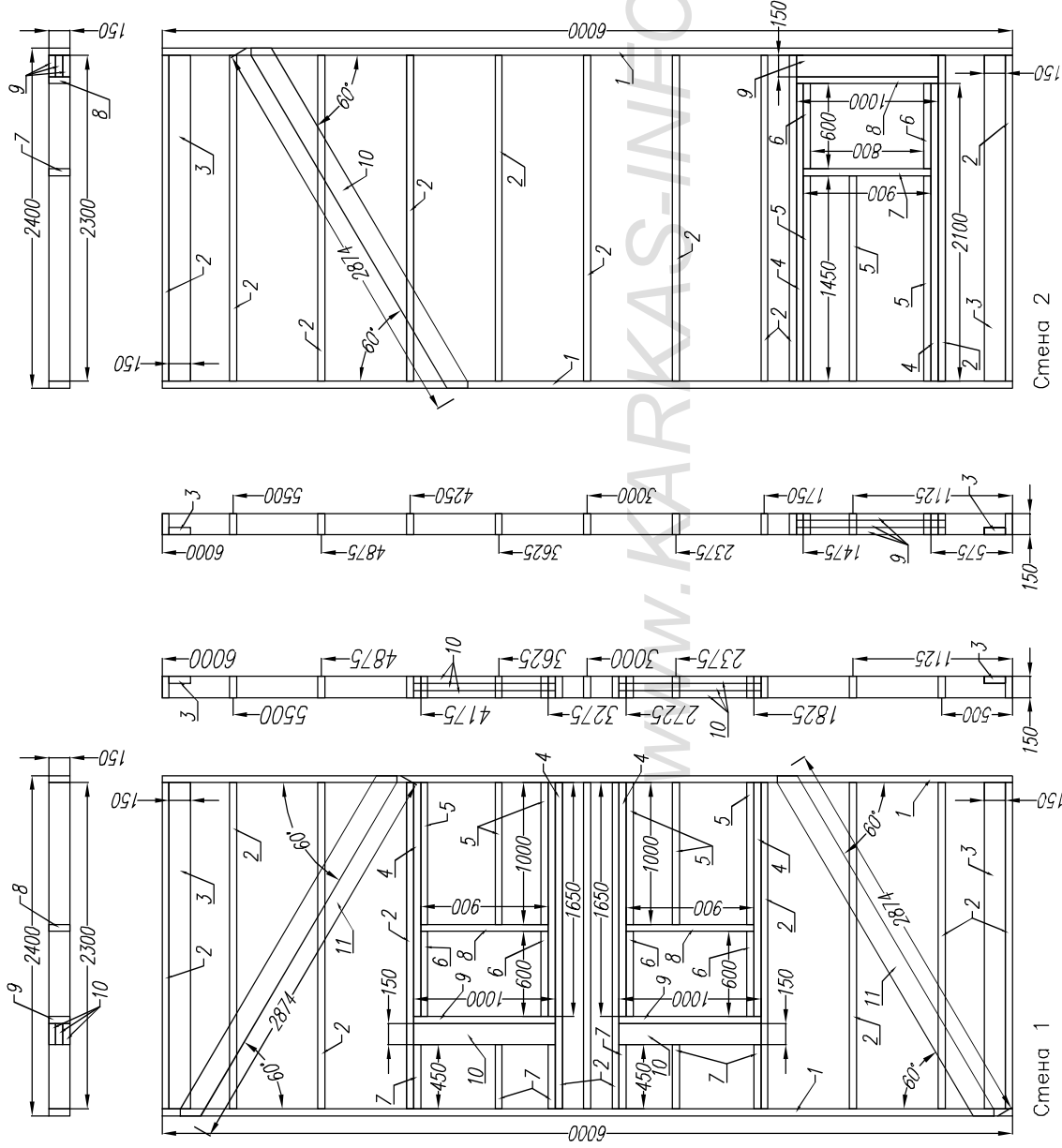

Раскрой. Стена 1.

Ном.	Наименов.	Размер.	Штм.
1	Лежень	6000x150x50	2
2	Стойка	2300x150x50	11
3	Стойка опорная	2300x150x50	2
4	Стойка короткая	1650x150x50	4
5	Стойка короткая	1000x150x50	6
6	Стойка короткая	600x150x50	4
7	Стойка короткая	450x150x50	6
8	Балка оконного проема	900x150x50	2
9	Балка оконного проема	1000x150x50	2
10	Ригель оконного проема	1000x150x50	6
11	Укосина	2874x150x50	2

Раскрой. Стена 2.

Ном.	Наименов.	Размер.	Штм.
1	Лежень	6000x150x50	2
2	Стойка	2300x150x50	11
3	Стойка опорная	2300x150x50	2
4	Стойка короткая	2100x150x50	2
5	Стойка короткая	1450x150x50	3
6	Стойка короткая	600x150x50	2
7	Балка дверного проема	900x150x50	1
8	Балка дверного проема	1000x150x50	1
9	Ригель дверного проема	1000x150x50	3
10	Укосина	2874x150x50	1

Сотворено	Возм. инв	На подл
		Подпись и дата

Лист	Надк	Подпись	Дата

Каркасный гараж КГ-61 "Орегон"			
Стены. 1эт	Стадия	Лист	Листов
	АС	10	23
Рамы 1, 2.		http://www.karkas-info.ru	

Верхняя обвязка первого этажа

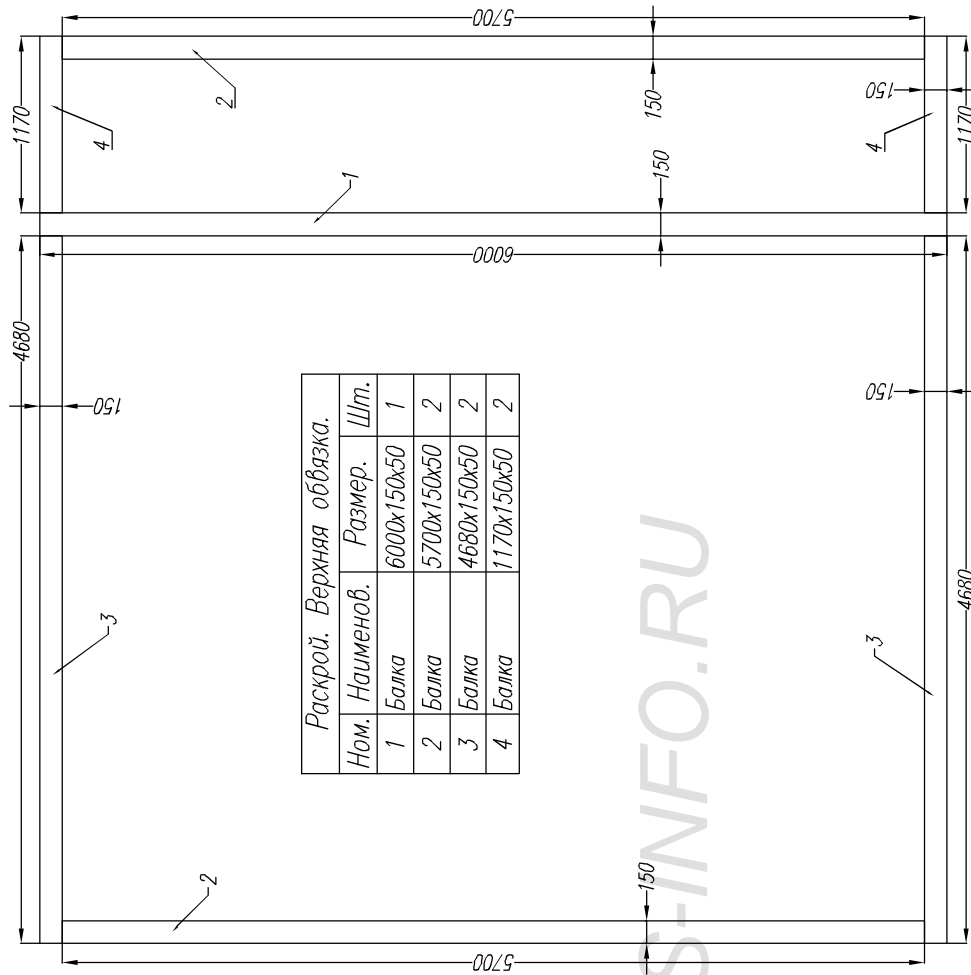

Раскрой. Верхняя обвязка.			
Ном.	Наименов.	Размер.	Шт.
1	Балка	6000x150x50	1
2	Балка	5700x150x50	2
3	Балка	4680x150x50	2
4	Балка	1170x150x50	2

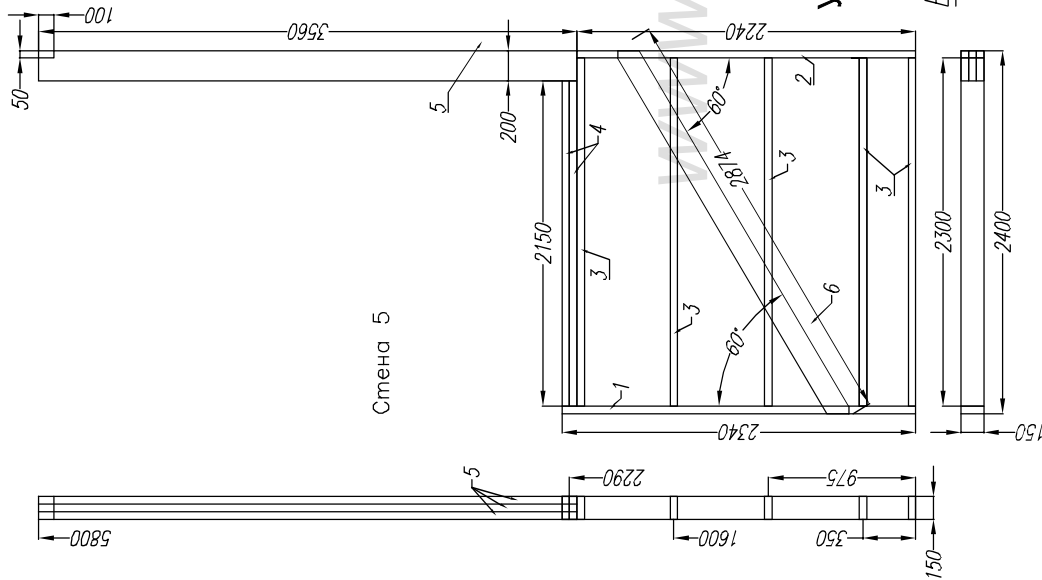

Стена 5

Узел соедин. внешней и внутренней стены.

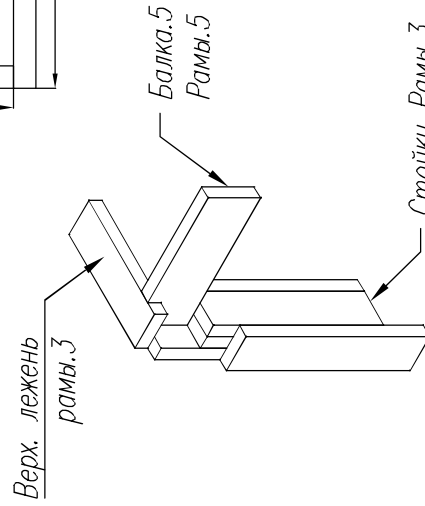

Раскрой. Стена 5.			
Ном.	Наименов.	Размер.	Шт.
1	Лежень	2340x150x50	1
2	Лежень	2240x150x50	1
3	Стойка	2300x150x50	5
4	Стойка короткая	2150x150x50	2
5	Балка проема	3560x200x50	3
6	Укосина	2874x150x50	1

Сотласовано	
Возм. инв	

На подл	Подпись и дата

Лист		Надок		Подпись		Дата		Каркасный гараж КГ-61 "Орегон"					
								Стены. 1эт		Стация	Лист	Листов	
								Рама 5.		АС	11	23	
								Верхняя обвязка.					http://www.karkas-info.ru

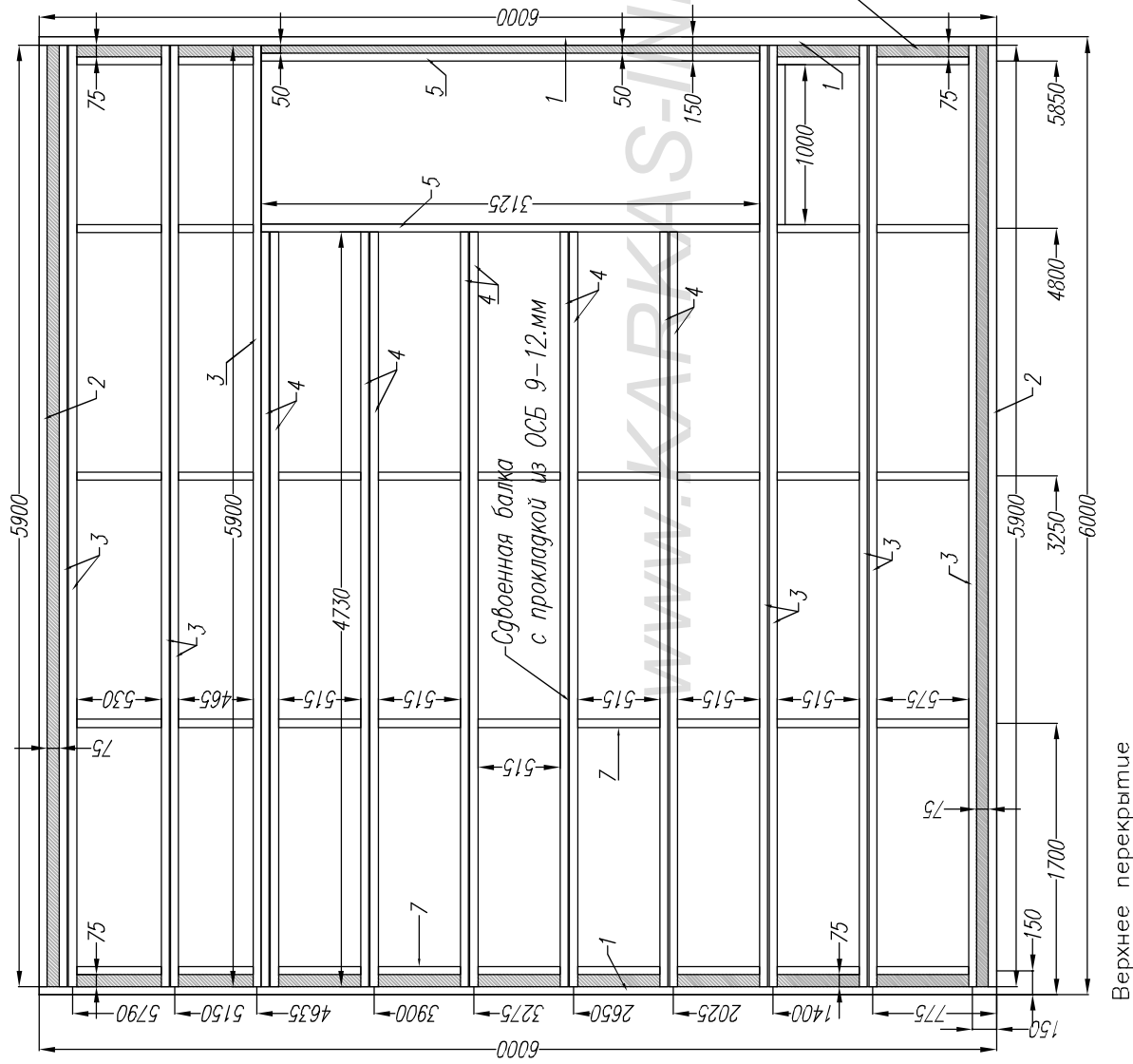

Раскрой. Верхнее перекрытие.			
Ном.	Наименов.	Размер.	Шт.
1	Фасадная доска	6000x200x50	2
2	Фасадная доска	5900x200x50	2
3	Лага	5900x500x50	11
4	Лага	4730x200x50	10
5	Лага	3125x200x50	2
6	Лага	1000x200x50	1
7	Перекрычки	по месту	35

Согласовано		Возм. инв	Имя подл
			Подпись и дата

Лист	Надок	Подпись	Дата	Каркасный гараж КГ-61 "Орегон"		
				Верхнее перекрытие.		
				Стадия	Лист	Листов
				АС	12	23
				-		
				http://www.karkas-info.ru		

Верхнее перекрытие

Стена 6

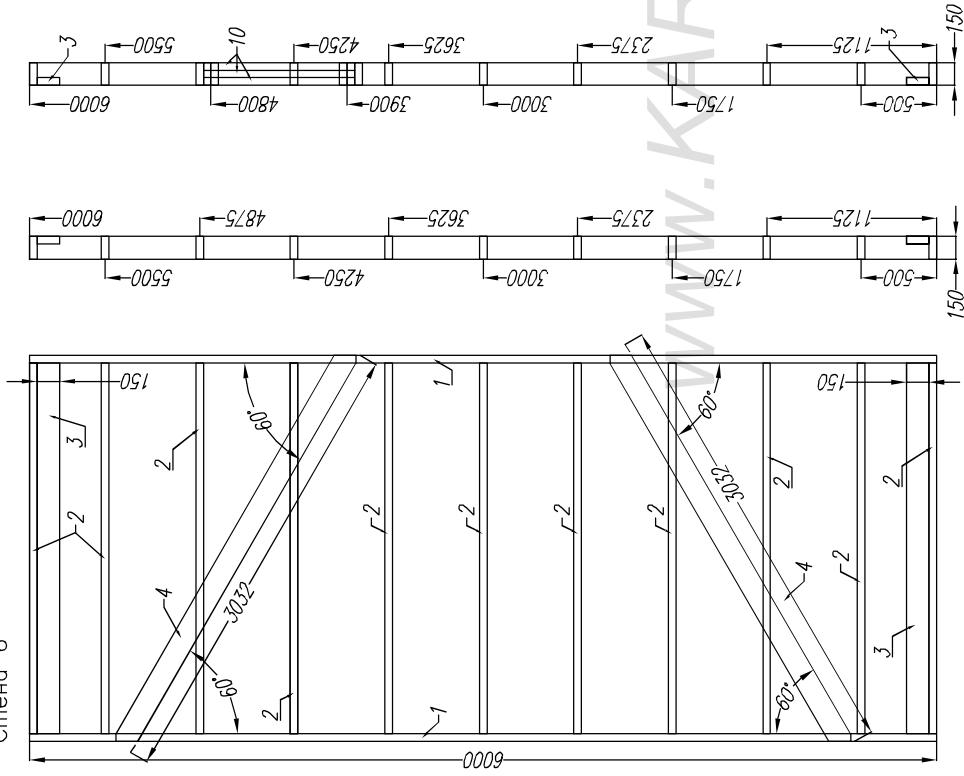

Стена 7

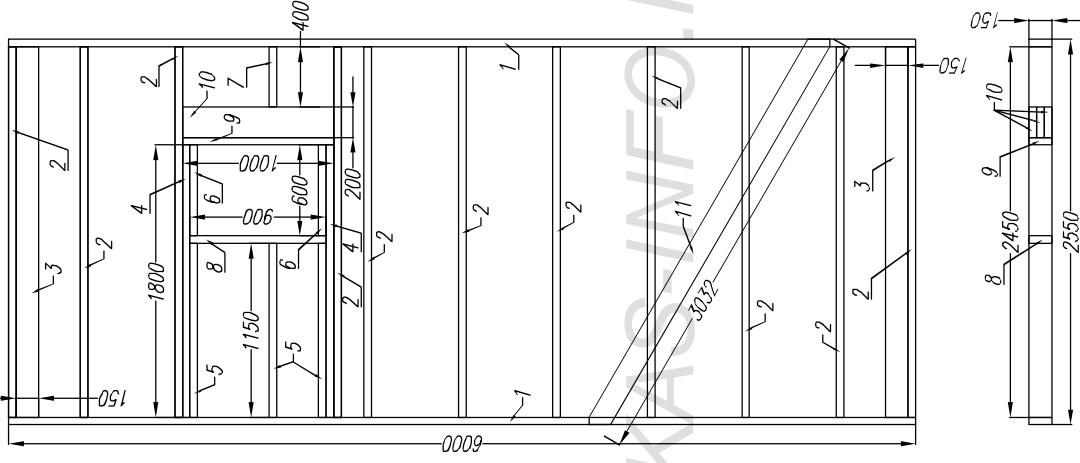

Раскрой. Стена 6.

Ном.	Наименов.	Размер.	Шт.
1	Лежень	6000x150x50	2
2	Стойка	2450x150x50	11
3	Стойка опорная	2450x150x50	2
4	Укосина	3032x150x50	2

Раскрой. Стена 7.

Ном.	Наименов.	Размер.	Шт.
1	Лежень	6000x150x50	2
2	Стойка	2450x150x50	11
3	Стойка опорная	2450x150x50	2
4	Стойка короткая	1800x150x50	2
5	Стойка короткая	1150x150x50	3
6	Стойка короткая	600x150x50	2
7	Стойка короткая	400x150x50	1
8	Балка оконного проема	900x150x50	1
9	Балка оконного проема	1000x150x50	1
10	Ригель оконного проема	1000x200x50	3
11	Укосина	3032x150x50	1

Согласовано

Возм. инв

Подпись и дата

Ив подл

Лист	Надоч	Подпись	Дата

Каркасный гараж КГ-61 "Орегон"

Стены 2.эт

Стадия	Лист	Листов
АС	13	23

Рамы 6, 7.

<http://www.karkas-info.ru>

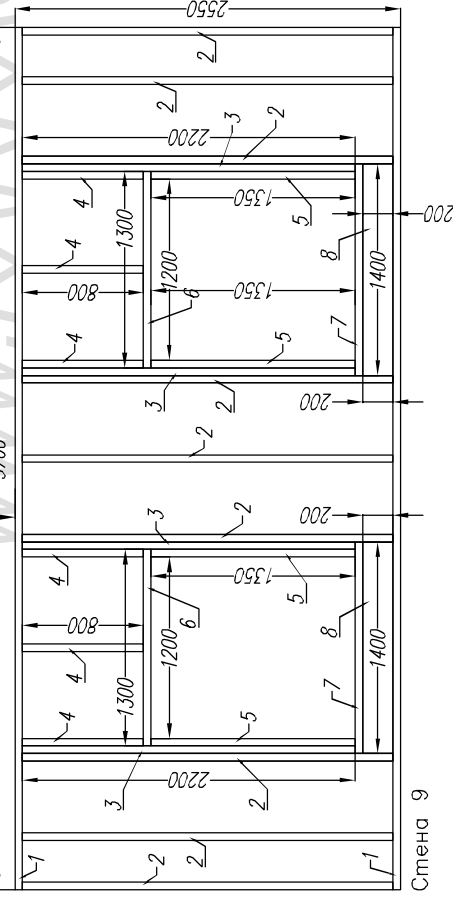
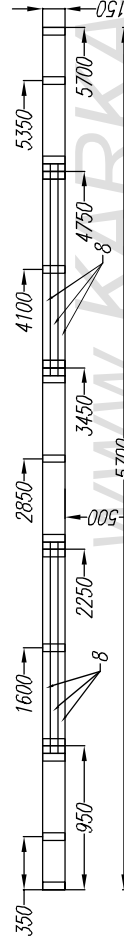
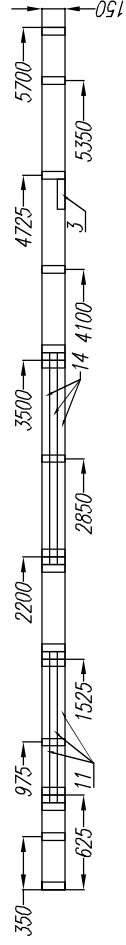
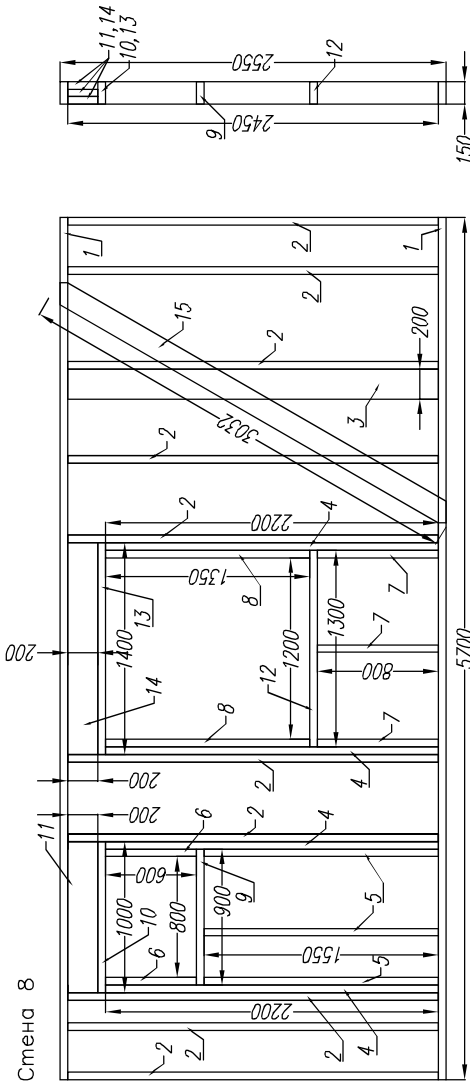

Раскрой. Стена 8.

Ном.	Наименов.	Размер.	Шт.
1	Лежень	5700x150x50	2
2	Стойка	2450x150x50	10
3	Стойка опорная	2450x200x50	1
4	Стойка короткая	2200x150x50	4
5	Стойка короткая	1550x150x50	3
6	Стойка короткая	600x150x50	2
7	Стойка короткая	800x150x50	3
8	Стойка короткая	1350x150x50	2
9	Балка оконного проема	900x150x50	1
10	Балка оконного проема	1000x150x50	1
11	Ригель оконного проема	1000x200x50	3
12	Балка оконного проема	1300x150x50	1
13	Балка оконного проема	1400x150x50	1
14	Ригель оконного проема	1400x200x50	3
15	Укосина	3032x150x50	1

Раскрой. Стена 9.

Ном.	Наименов.	Размер.	Шт.
1	Лежень	5700x150x50	2
2	Стойка	2450x150x50	9
3	Стойка короткая	2200x150x50	4
4	Стойка короткая	800x150x50	6
5	Стойка короткая	1350x150x50	4
6	Балка оконного проема	1300x150x50	2
7	Балка оконного проема	1400x150x50	2
8	Ригель оконного проема	1400x200x50	6

Имя подл	Подпись и дата	Возм инв

Лист	Надок	Подпись	Дата	Каркасный гараж КГ-61 "Орегон"		
				Стены 2.эт		
				Стация	Лист	Листов
				АС	14	23
				Рамы 8, 9.	http://www.karkas-info.ru	

WWW.KARKAS-INFO.RU

Сотасовано

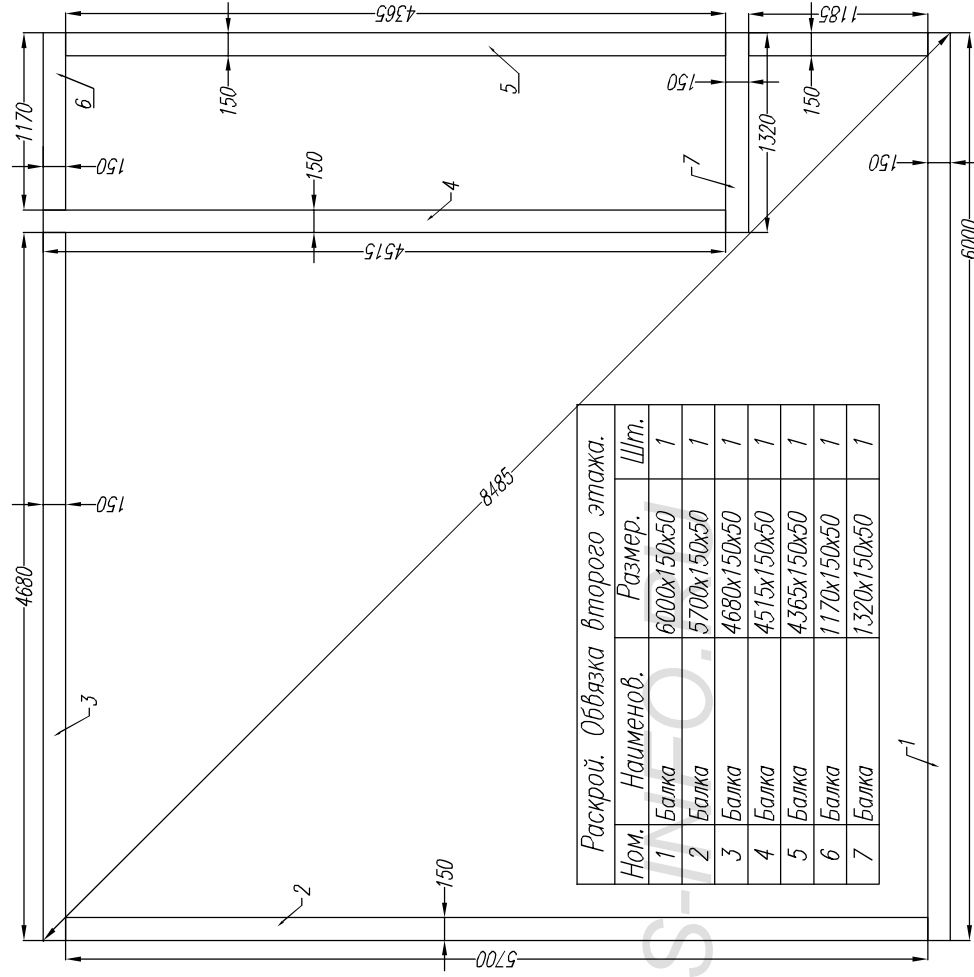

Раскрой. Обвязка второго этажа.

Ном.	Наименов.	Размер.	Шт.
1	Балка	6000x150x50	1
2	Балка	5700x150x50	1
3	Балка	4680x150x50	1
4	Балка	4515x150x50	1
5	Балка	4365x150x50	1
6	Балка	1170x150x50	1
7	Балка	1320x150x50	1

Верхняя обвязка второго этажа

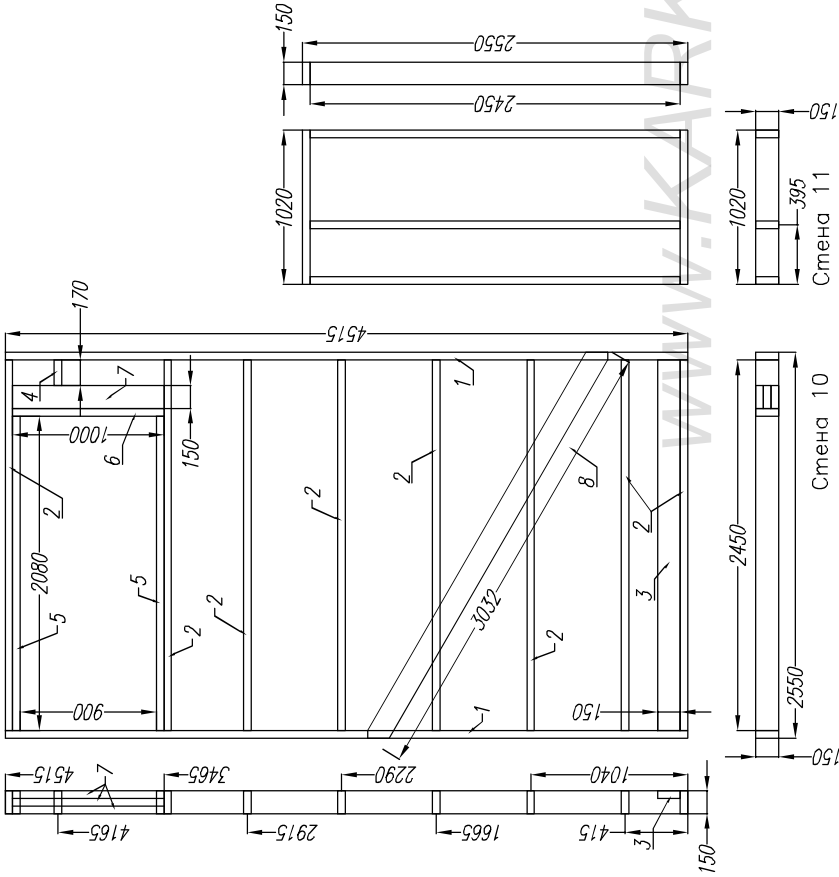

Раскрой. Стена 10.

Ном.	Наименов.	Размер.	Шт.
1	Лежень	4515x150x50	2
2	Стойка	2450x150x50	8
3	Опорная стойка	2450x150x50	1
4	Стойка короткая	170x150x50	1
5	Стойка короткая	2080x150x50	2
6	Балка дверного проема	1000x150x50	1
7	Ригель дверного проема	1000x150x50	3
8	Укосина	3032x150x50	1

Раскрой. Стена 11.

Ном.	Наименов.	Размер.	Шт.
1	Лежень	1020x150x50	2
2	Стойка	2450x150x50	3

Лист	Надок	Подпись	Дата

Каркасный гараж КГ-61 "Орегон"

Стены 2.эт	Стандия	Лист	Листов
	АС	15	23

Рамы 10, 11.

Верхняя обвязка 2.эт

<http://www.karkas-info.ru>

Согласовано	

Возм инв

Подпись и дата

Ив подл

№ подл	Подпись и дата	Возм. инв	Сотласовано	

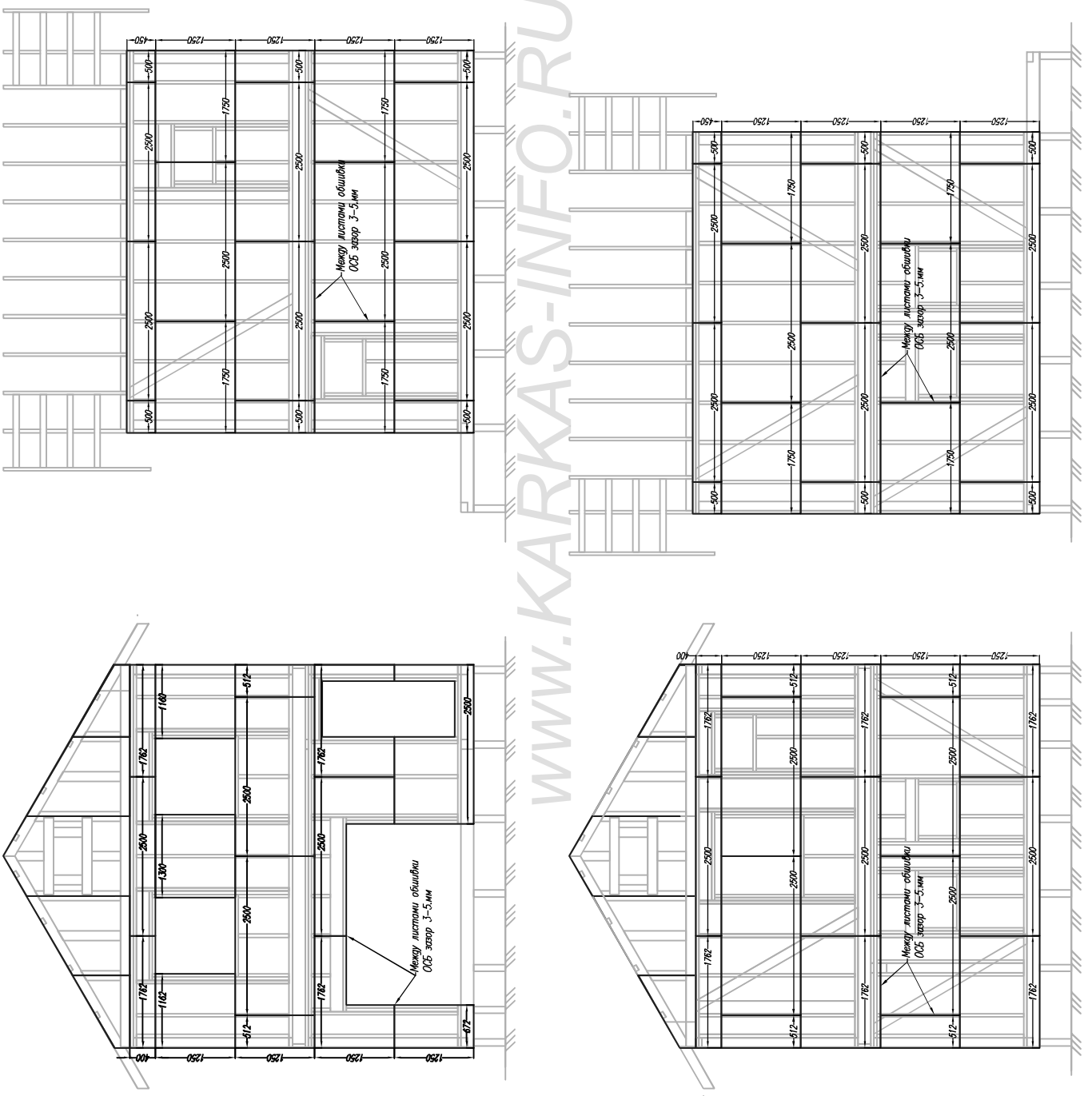

WWW.KARKAS-INFO.RU

Лист	№док	Подпись	Дата	Каркасный гараж КГ-61 "Ореон"
				Схема обшивки
				стен ОСБ
Стация		Лист	Листов	-
АС		18	23	
				http://www.karkas-info.ru

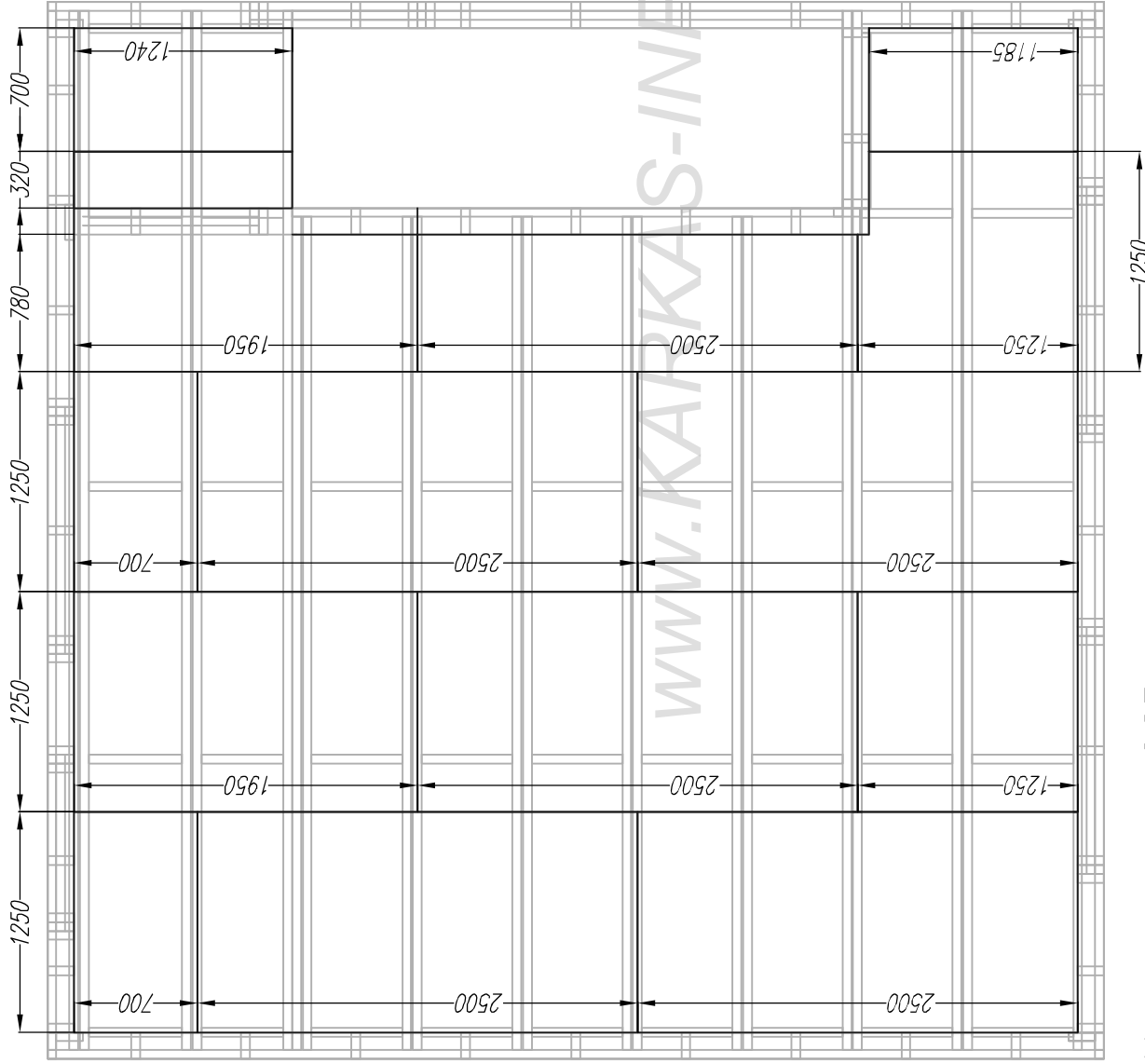

Настил пола ОСБ

Лист	Надок	Подпись	Дата

Каркасный гараж КГ-61 "Орегон"

План настила ОСБ
пола 2.эт

Стадия	Лист	Листов
АС	19	23

-/-

<http://www.karkas-info.ru>

Ив подл	Подпись и дата	Возм инв			

Сотласовано

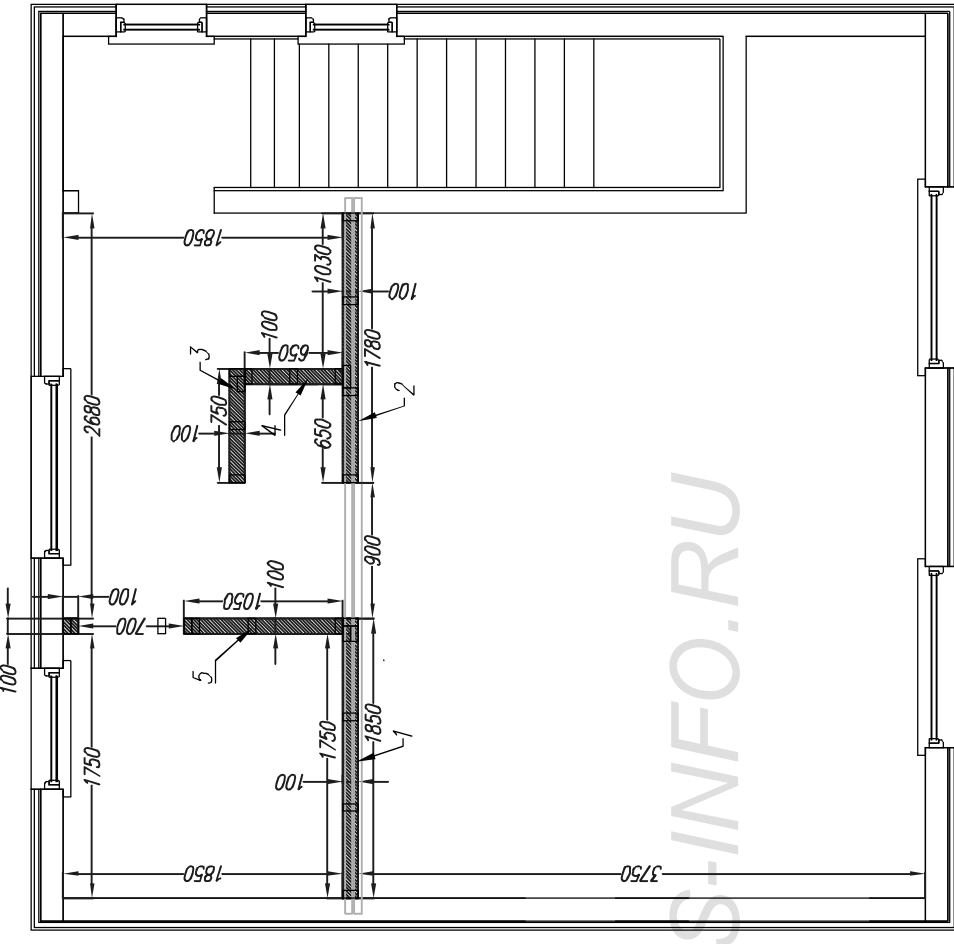
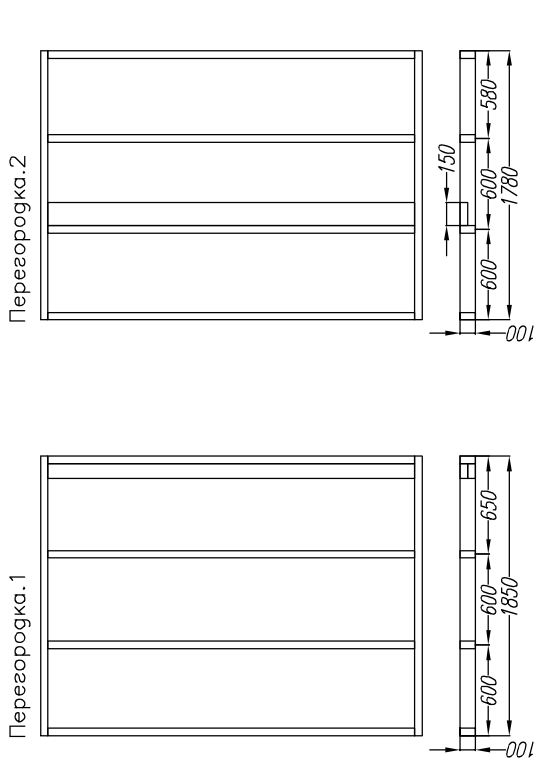

План перегородок второго этажа

Согласовано		Возм. инв	Подпись и дата	№ подл

Лист	Надк	Подпись	Дата	Каркасный гараж КГ-61 "Орегон"		
				План перегородок		
				Стация	Лист	Листов
				АС	20	23
				2.ЭТ		
				-/-		
				http://www.karkas-info.ru		

Лист	№ док	Подпись	Дата	Каркасный гараж КГ-61 "Орегон"		
				Крыльцо		
				Стация	Лист	Листов
				АС	21	23
				-		
				http://www.karkas-info.ru		

Крыльцо схема.
(обшивка каркаса
условно не показана)

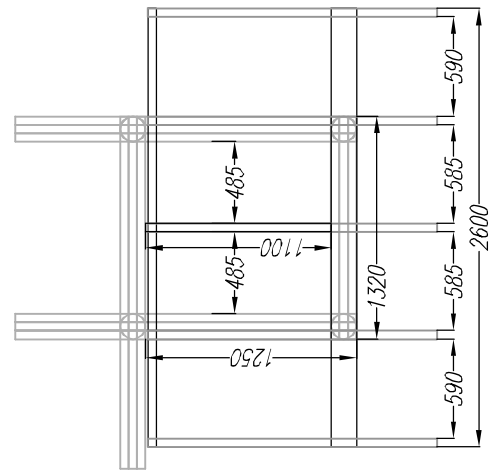
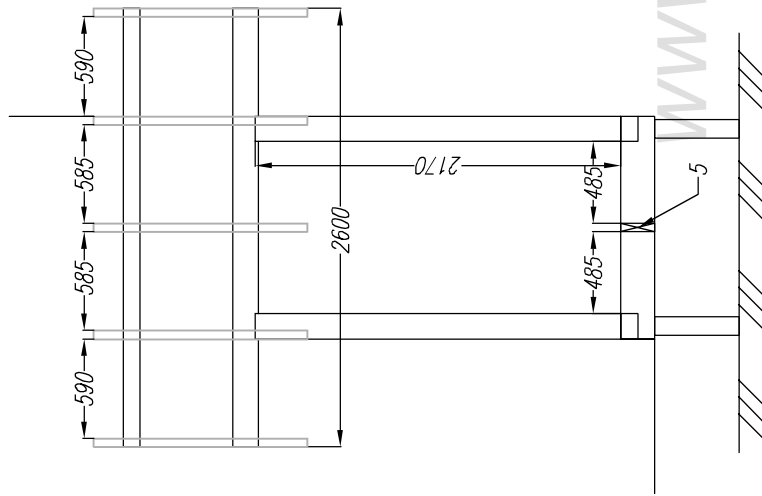
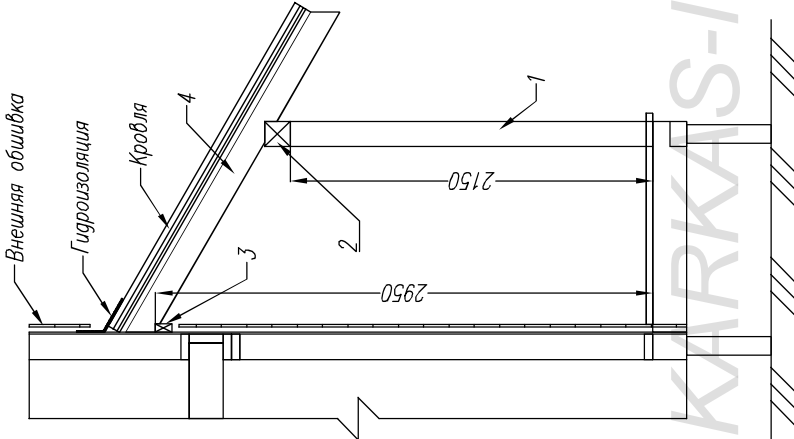

Раскрой. Крыльцо			
Ном.	Наименов.	Размер.	Шт.
1	Стойка	2170x150x150	2
2	Опорная балка	2600x150x150	1
3	Опорная доска	2600x100x50	1
4	Стропило	2280x150x50	5
5	Лага	1100x200x50	1

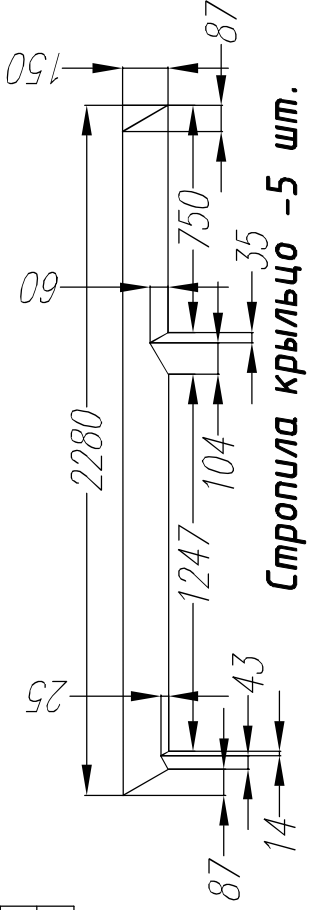
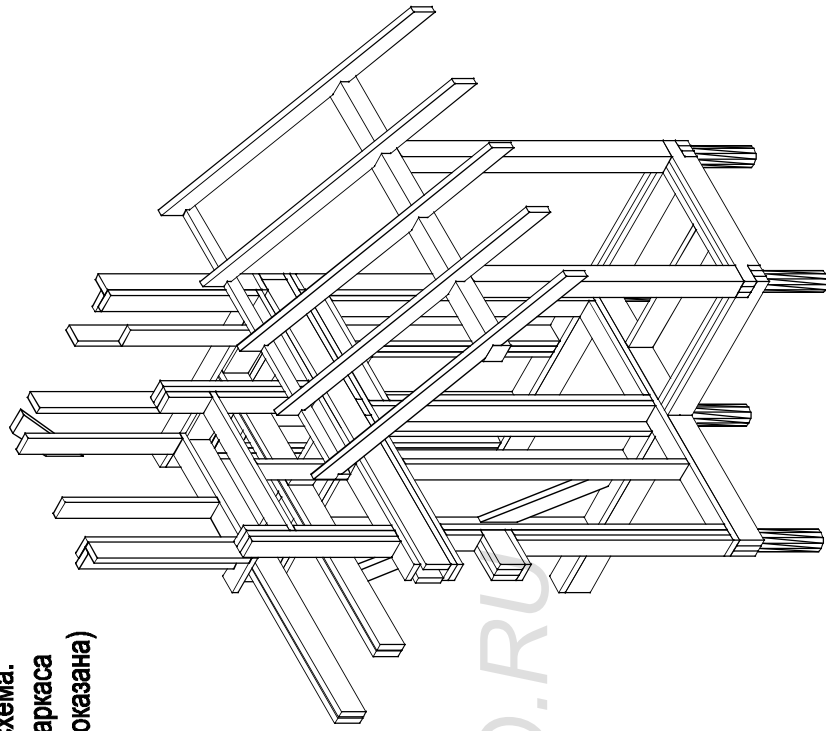

Стропила крыльцо - 5 шт.

Ив подл	Подпись и дата	Возм инв	Сотасовано
---------	----------------	----------	------------

Раскрой. Лестница.				
Ном.	Наименов.	Размер.	Шт.	
1	Тетиба	3910x100x50	3	
2	Косоур	4070x200x50	3	
3	Столорная доска	1020x100x50	1	
4	Подступенок	1020x190x50	14	
5	Ступень	1020x125x50	28	

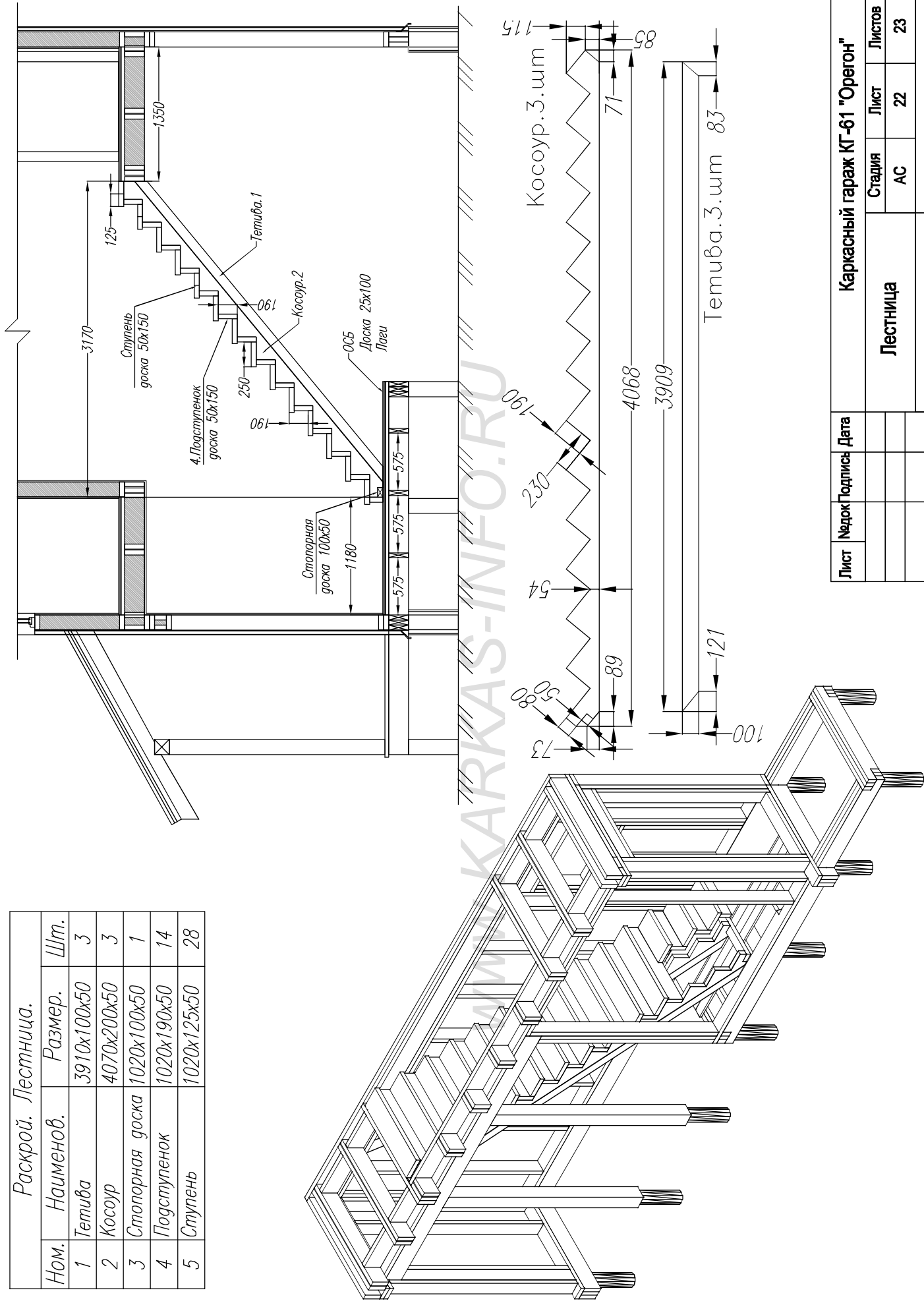

Сотгосовано					
Возм инв					
Подпись и дата					
Ив подл					

Лист		Надок		Подпись		Дата		Каркасный гараж КГ-61 "Орегон"			
Лестница				Стадия	Лист	Листов					
				АС	22	23					
-				http://www.karkas-info.ru							

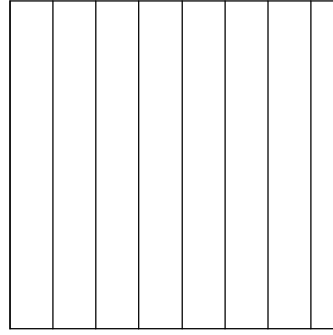
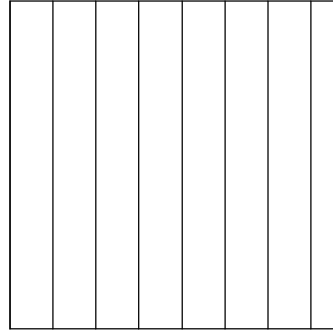
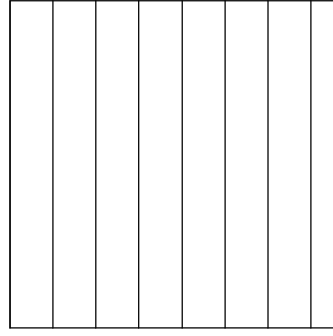
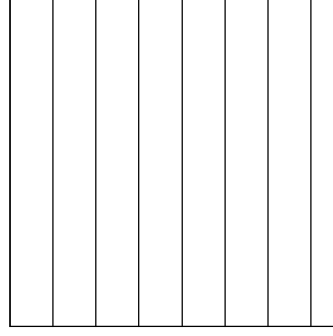
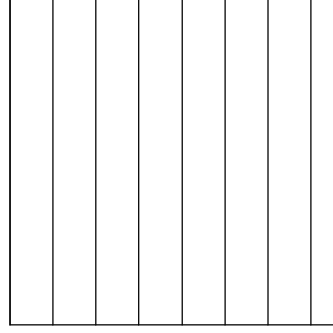
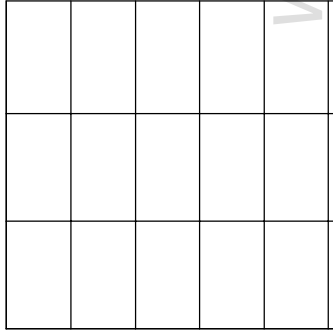
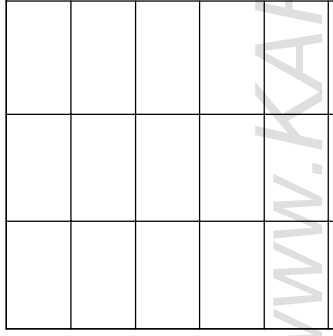
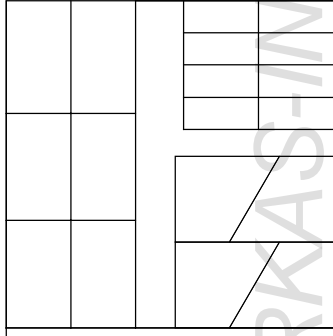
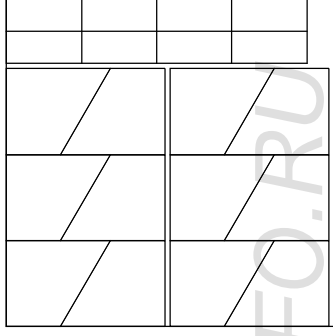
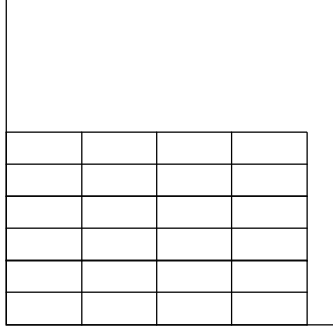
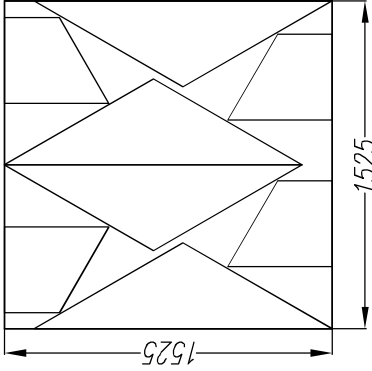
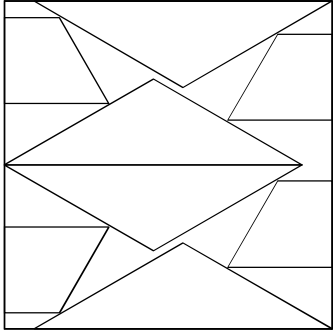
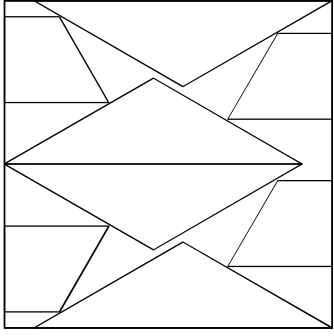
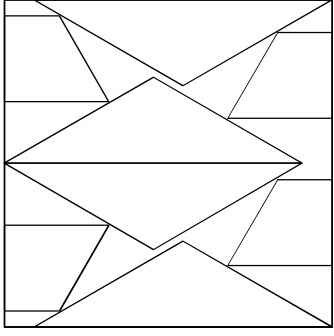
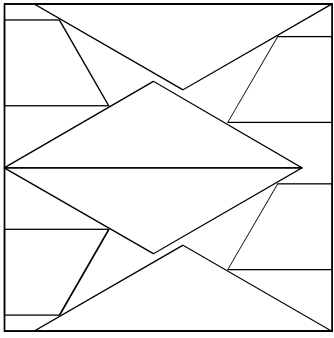

Имя подл	Подпись и дата	Возм. инв	Сотласовано

Лист	Надок	Подпись	Дата	Каркасный гараж КД-61 "Орегон"			
				Раскрой фанеры		Стадия	Лист
				АС		23	23
				-		http://www.karkas-info.ru	