

Каркасная беседка 5х9.

Фундамент – сваи 89.мм оголовки 200х200.мм

Обвязка свай – доска 46х145.мм

Нижнее перекрытие – доска 46х145.мм

Стойки террасы – брус 150х150.мм

Верхняя обвязка доска 46х145.мм

Верхнее перекрытие – доска 46х195.мм

Стропильная конструкция – доска 46х145.мм+
доска 46х195.мм

Сплошная обрешетка краши из доски 25х120.мм

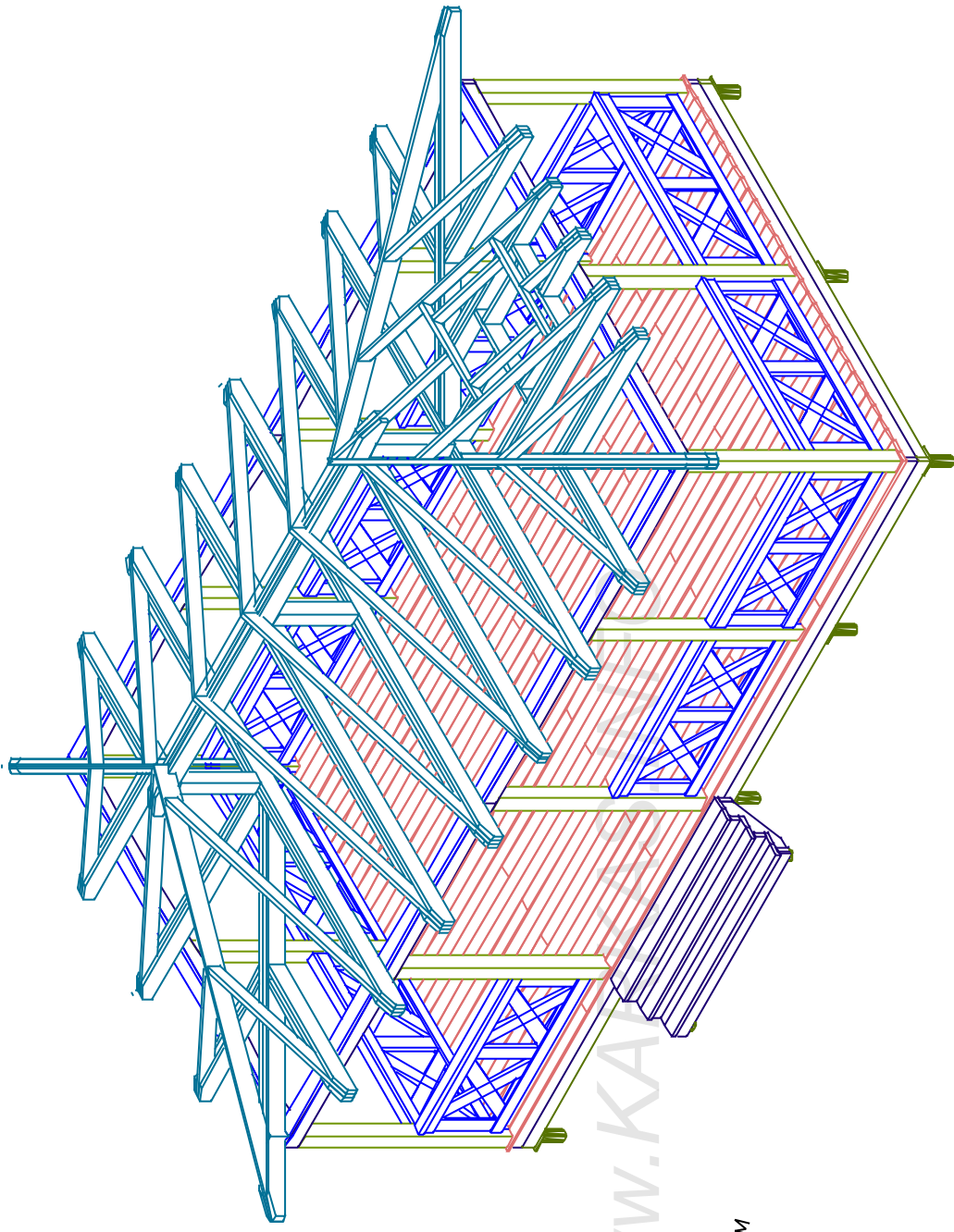

Ведомость основного комплекта АС -Р		
Лист	Наименование	Прим.
АС -01	Перечень листов / Общие данные / План	
АС -02	Разрез беседки / Фасады беседки	
АС -03	План сайнового поля	
АС -04	Схема обвязки	
АС -05	Нижнее перекрытие / Стойки беседки .	
АС -06	Верхняя обвязка стоек	
АС -07	Перекрытые беседки .	
АС -08	Коньковый прогон .	
АС -09	Стропила .	
АС -10	Перила / Лестница	

1. Общие данные

Основные материалы для постройки беседки :

Брус 150х150х6000.мм-7.шт на стойки .

Доска 46х145х6000-100.шт. 4,0.м3 обвязка , лаги, и т.д

46х195х6000-29.шт 1,5.м3 верх. перекрытые, диаг.строп.

36 х145х6000-80.шт 2,5.м3 настил пола беседки

20х120х6000-105.шт 1,5м3 сплошная обрешетка крыши

Площадь кровли .- 70.м2

Периметр кровли - 32.м/пог.

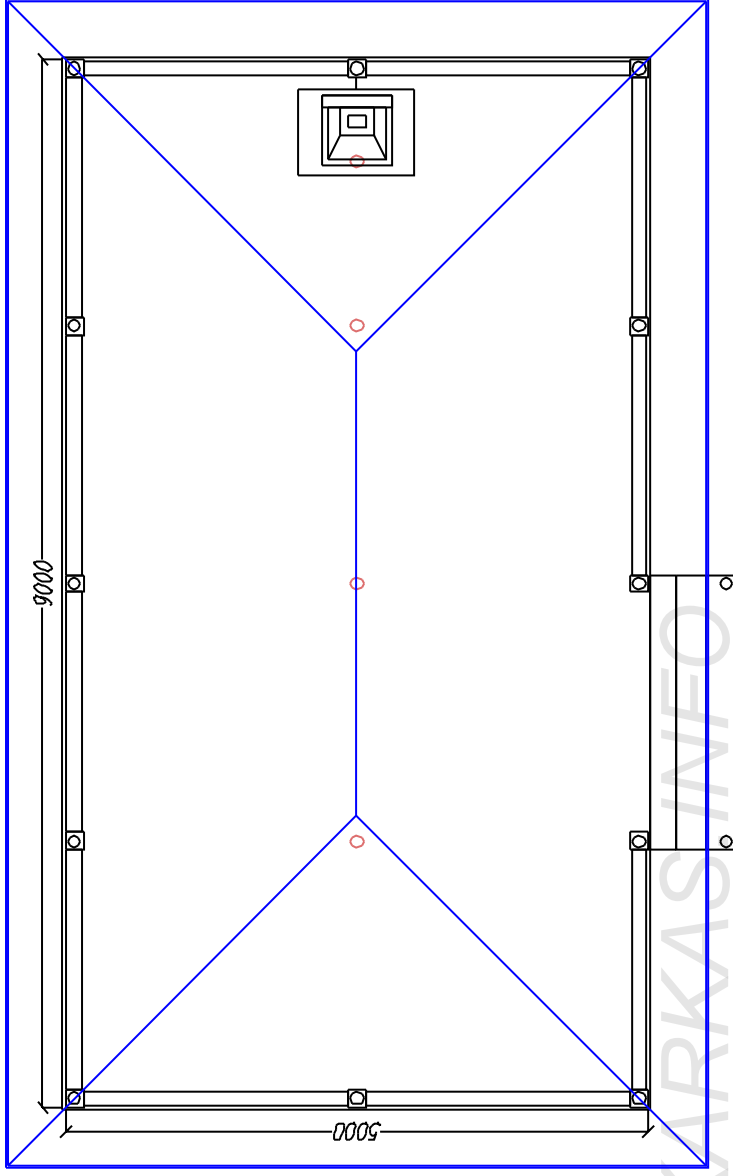

План беседки.

Внимание!

*Перед началом строительства необходимо проконсультироваться с местным архитектором или строительным экспертом , членом СРО , для привязки объекта к местности , и получения консультации что материалы и строительные решения , д конструкции здания , соответствуют строительным нормам и рекомендациям по возведению хозяйственных и жилых строений для вашего района проживания .

Лист	История/Полный лист	Беседка 5х9			
		Верхняя часть комплекта.	Стол	Лист	Листов
		Общие данные.	АС	01	10
		План беседки	http://www.karkasinfo.ru		

Возм инф

Получить и дата

№ подл

3.695

4.090

2.740

2.795

2.600

1.325

-0.145

0.000

-0.390

3.695

4.090

2.740

2.795

2.600

1.325

-0.145

0.000

-0.390

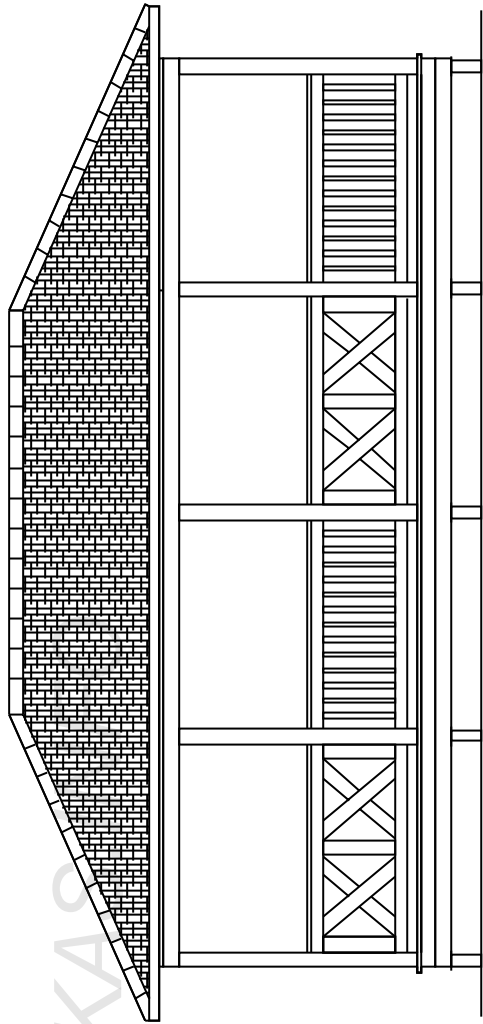
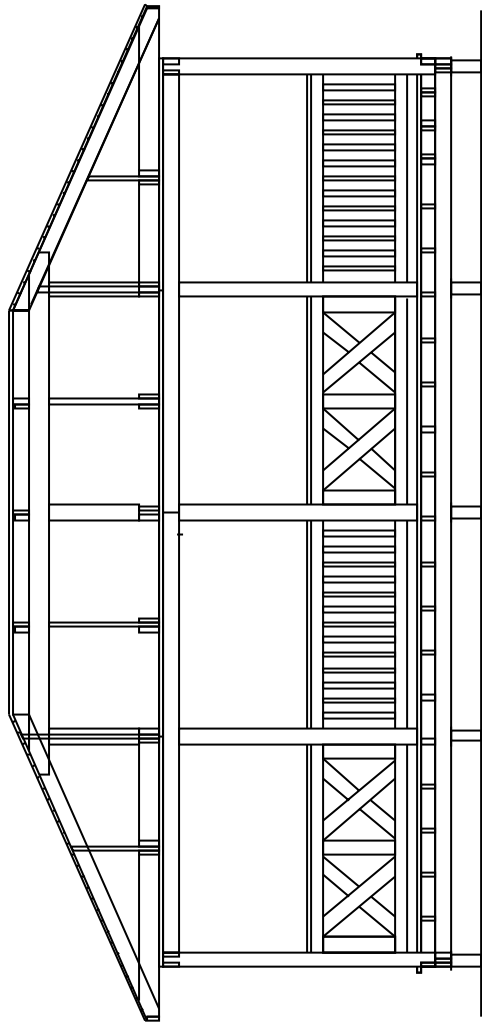

Составлено					

Взам. инв.

Подпись и дата

№ докум.

Лист		№ докум.	Дата	Каркасная беседка 5х8			
Разрез				Ступень	Лист	Листов	
				АС	02	10	
Фасадный				http://www.karkas.info			

№ проекта	Подпись и дата	Возм. инв.	Согласовано



Лист	№ проекта	Дата	Каркасная беседка 6х8			
			Фасадный	Страниц	Лист	Листов
				АС	02	10
			+	http://www.karkas.info		

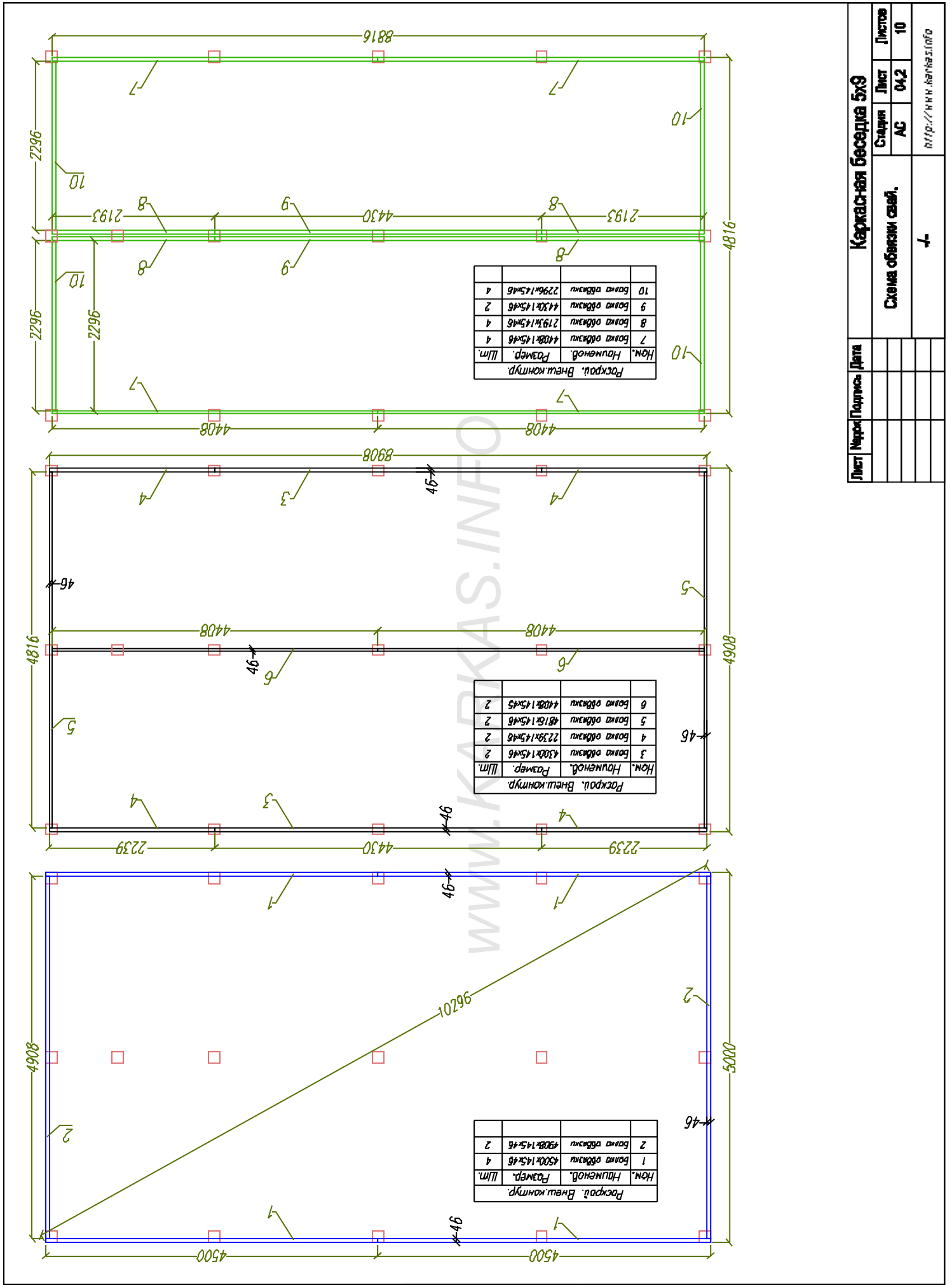

№ поэта	Подпись и дата	Возм инж
Сотворено		

Лист	Итого	Дата	Каркасная беседка 5x9
Страница	Лист	Листов	Схема обвязки свай.
AC	04.2	10	
			1-
			http://www.karkas.info

Лист	№	Дата	Страна			Лист	№	Листов	10
			Казахстан	AC	05				
Нижнее перекрытие									
Страна террасы									
http://www.karkasinfo									

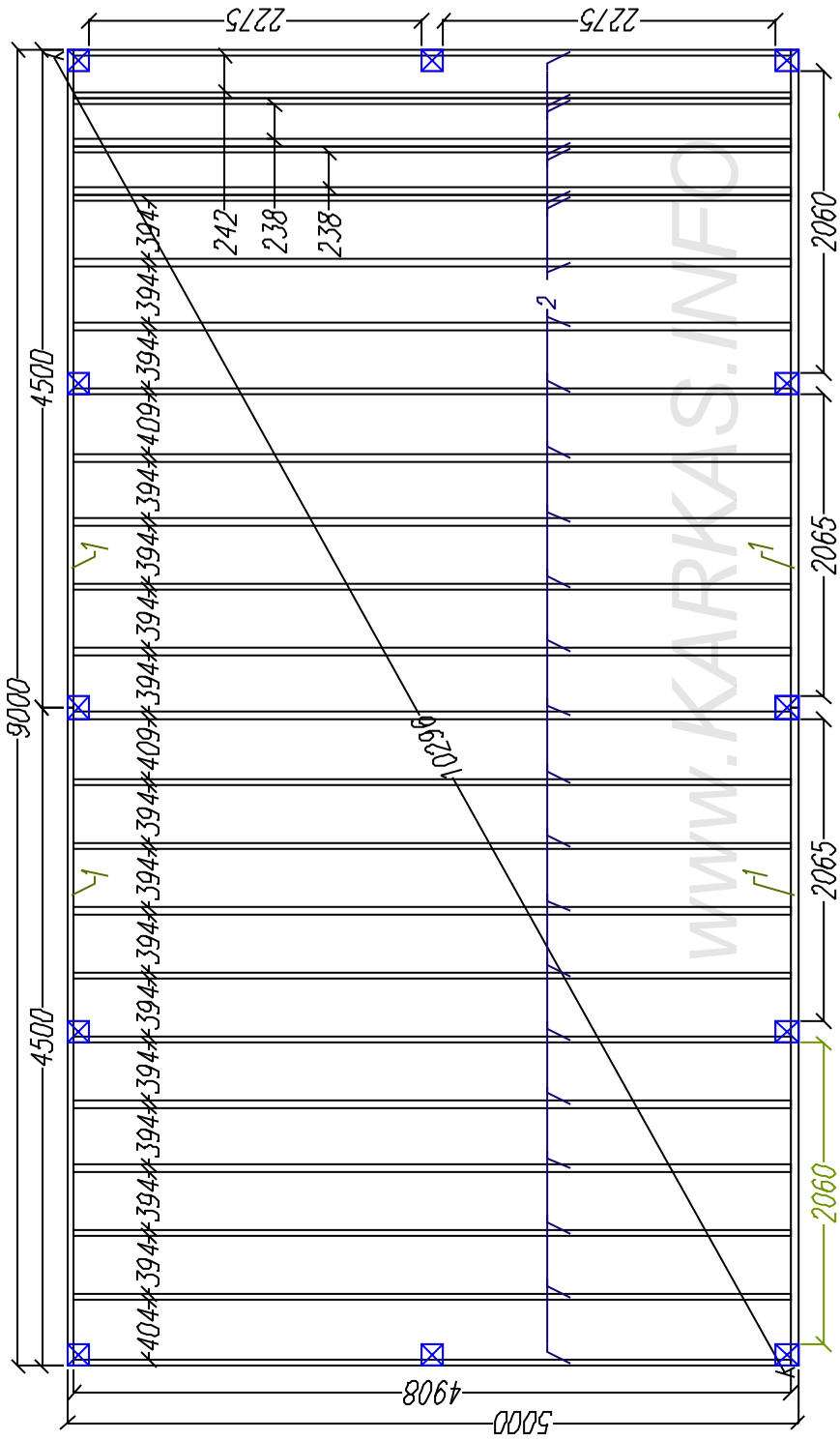

№ подл.	Подпись и дата	Взам инв.	Сотворено
---------	----------------	-----------	-----------

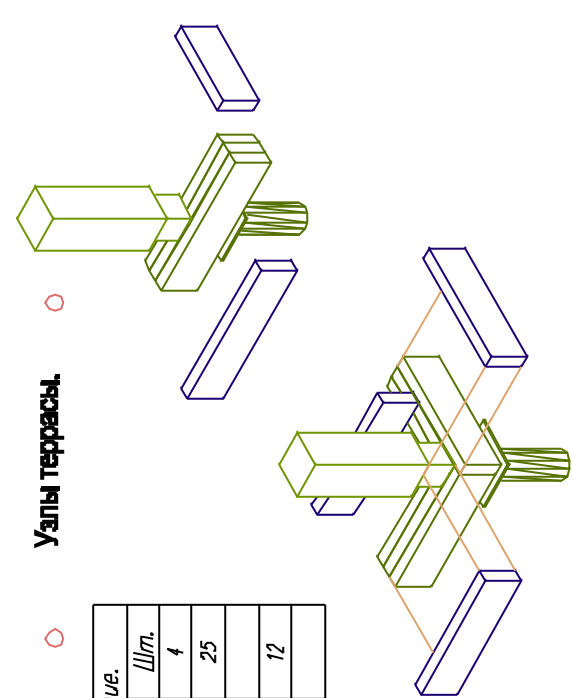
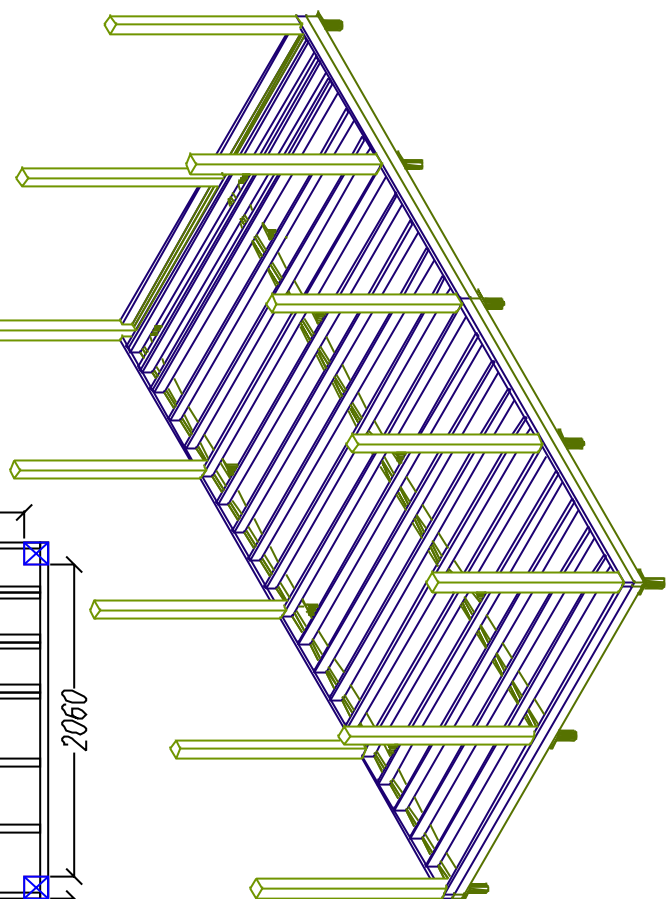

Узлы террасы

Раскрой. Нижнее перекрытие.		
Ном.	Наименов.	Шт.
1	Фасад. раск. 4500x145x46	4
2	Ф.раск. Лога 4908x145x46	25
3	Стойки 2700x150x150	12

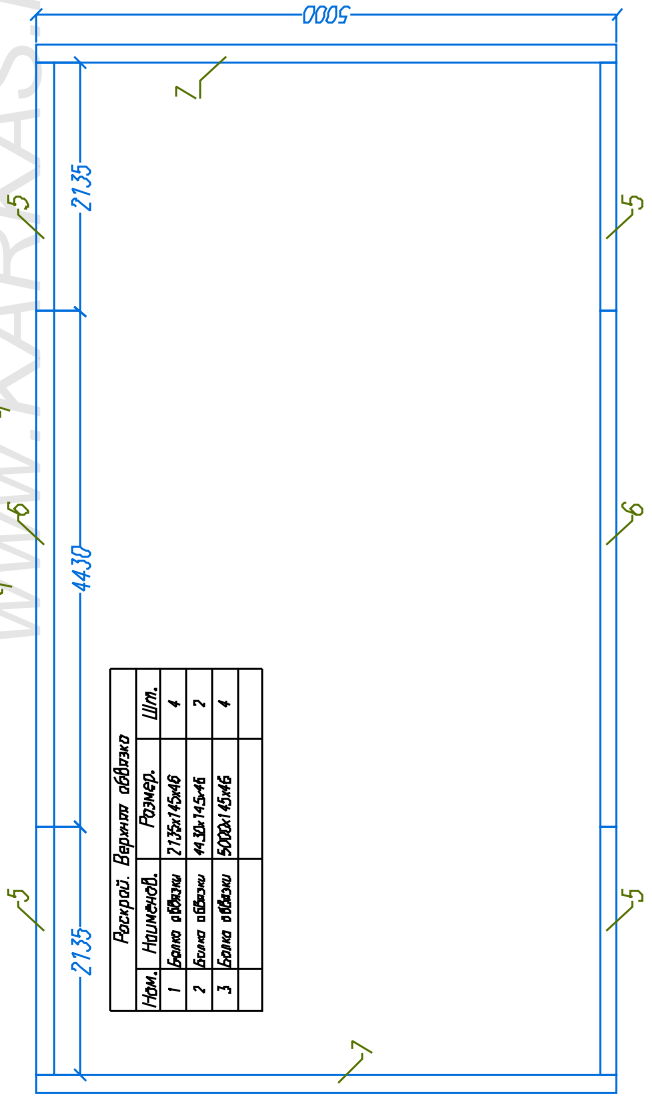
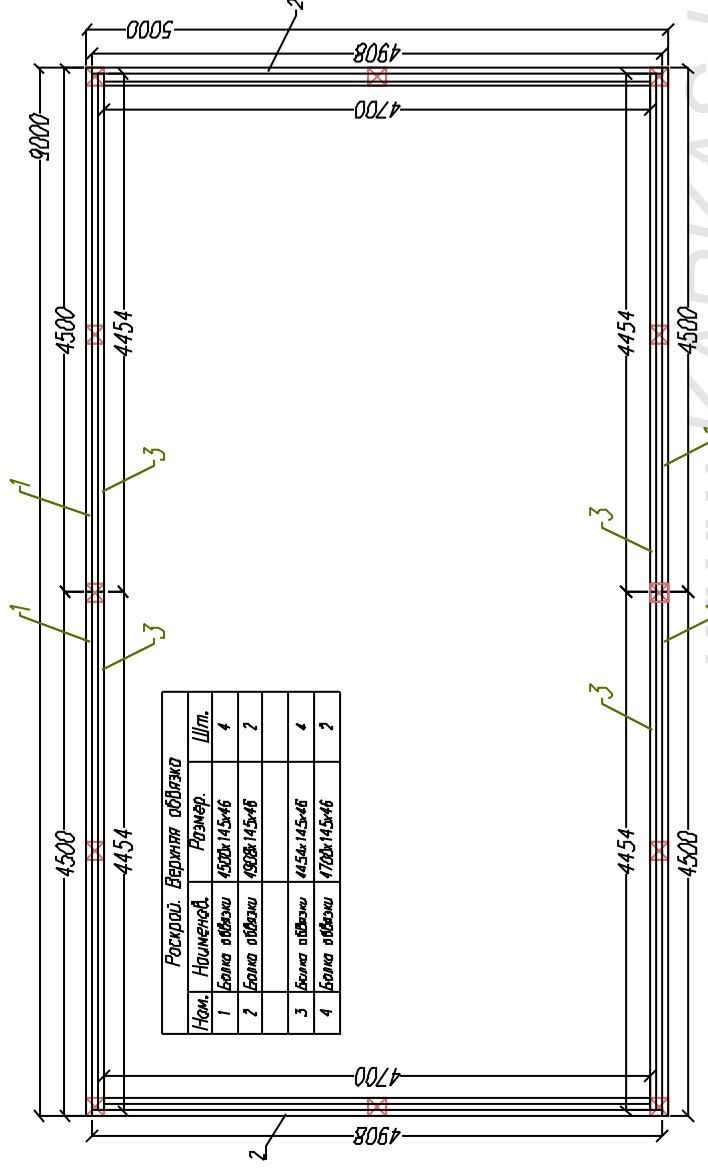

Узлы верх.
обвязки.

WWW.KARKAS.INFO

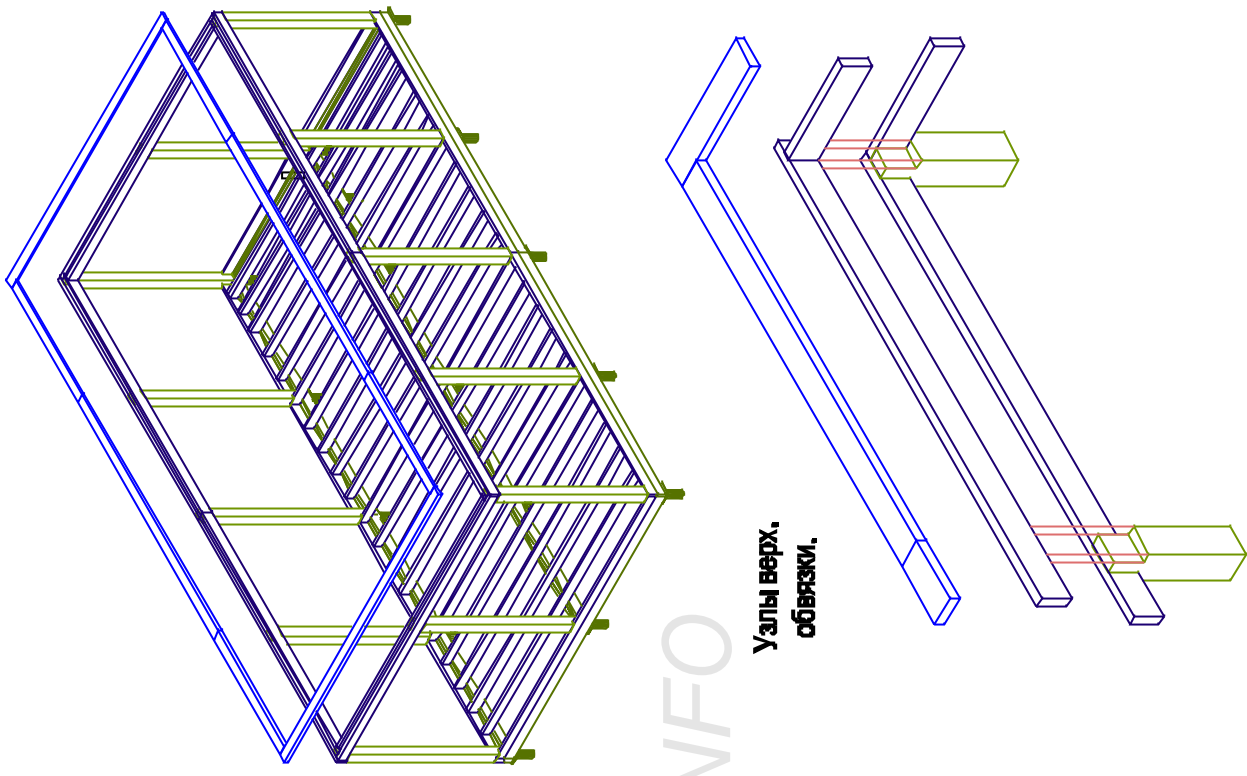

Лист	№рис./Полный	Дата	Каркасная беседка 5х9		
			Верхняя обвязка.		
			Стация	Лист	Листов
			АС	06	10
			-/-		
			http://www.karkas.info		

№ подл.	Подпись и дата	Возм инв	Сотворено

Лист		Масштаб		Дата	
10	10	АС	08	Лист	Листов
Каркасная беседка 5х9					
Коньковый прогон.					
Т					
http://www.karkasinfo					

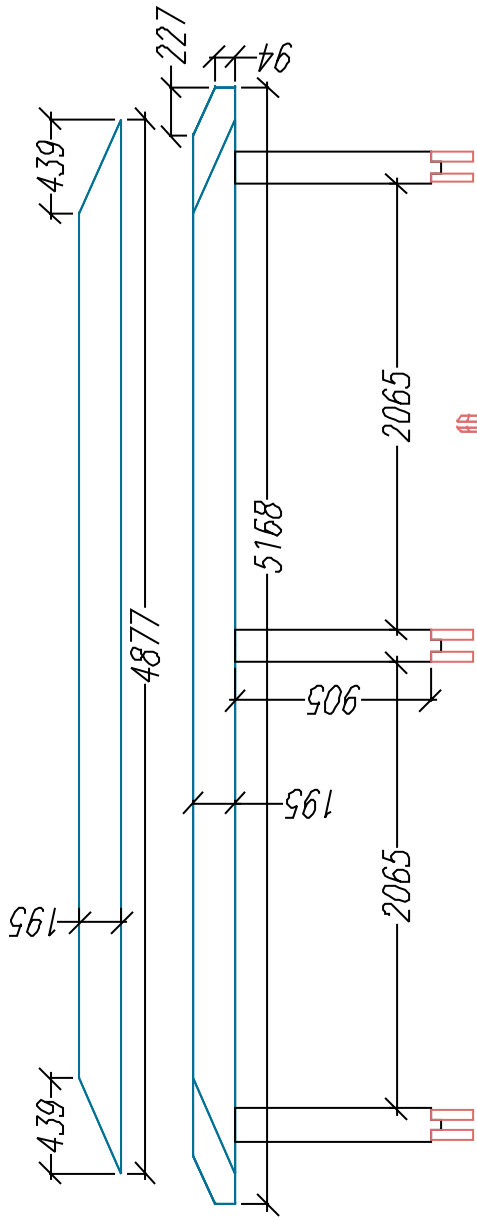

Коньковый прогон.

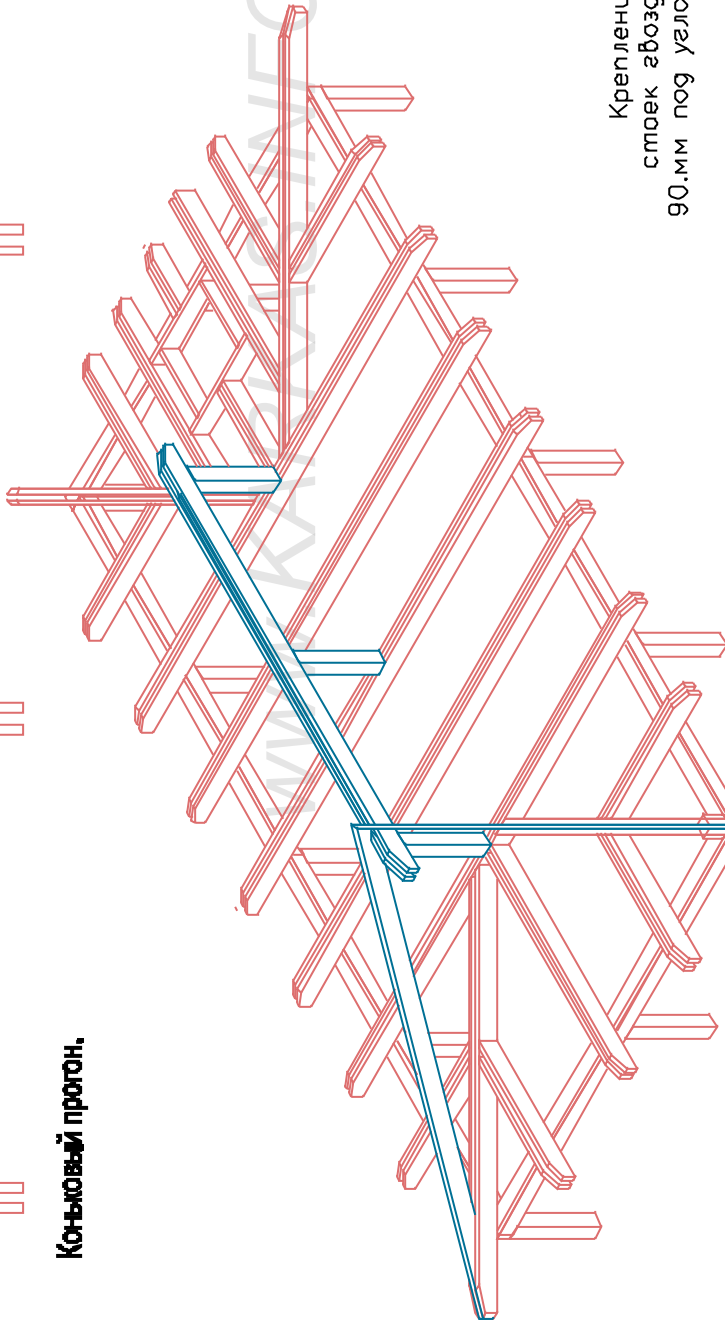

Крепление накладки гвозди 90.мм 3-4.шт

Крепление балок гвозди 90.мм под углом

Крепление стоек гвозди 90.мм под углом

Шпилька М-10 + гвозди 90.мм с двух сторон!

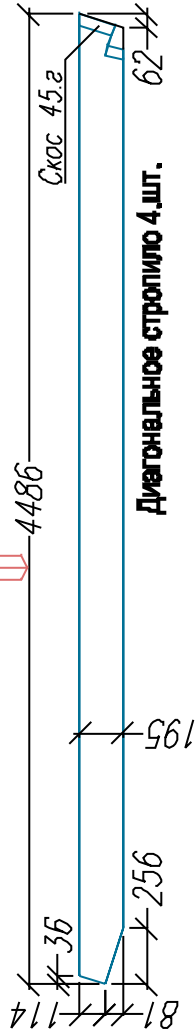

Диагональное стропило 4.шт.

№ подл.	Подпись и дата	Возм. инв.	Сотворено

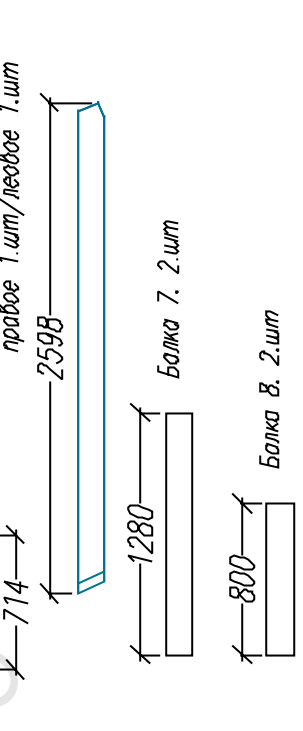
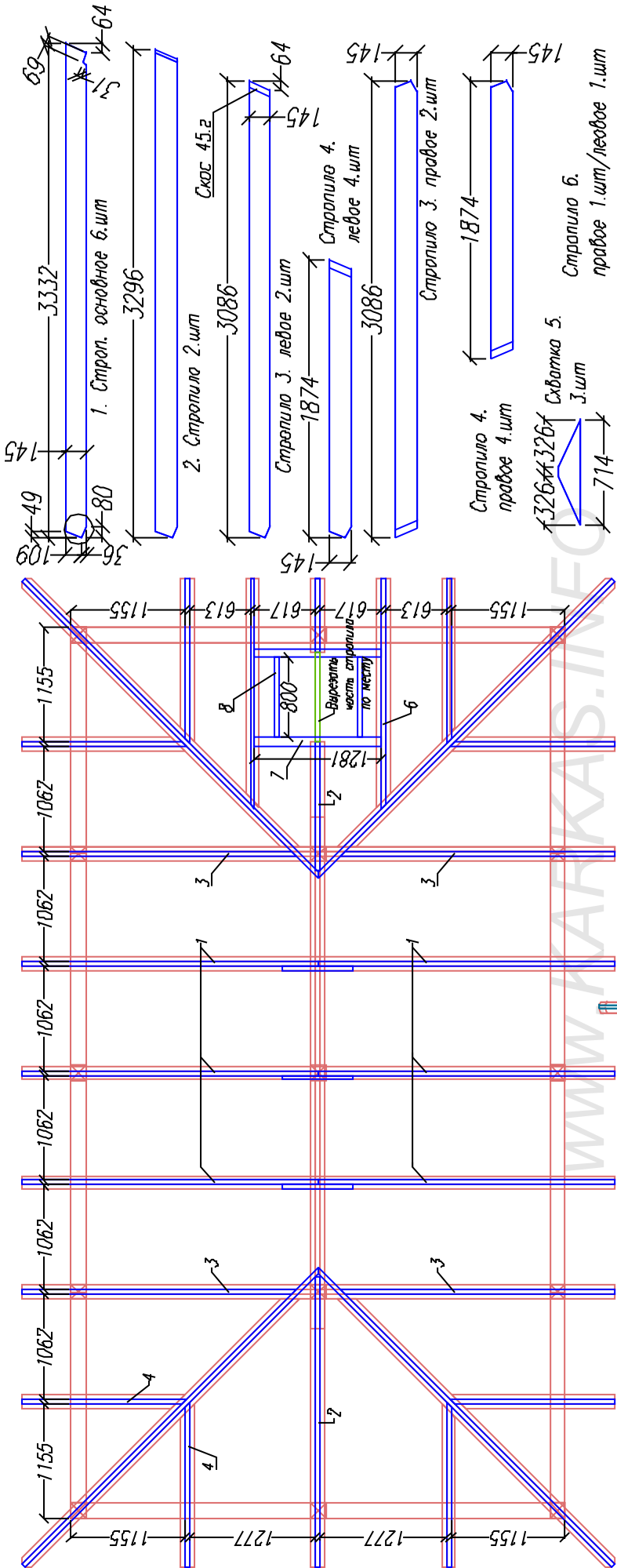

- все концы стропил в нижней части аналогична основному.

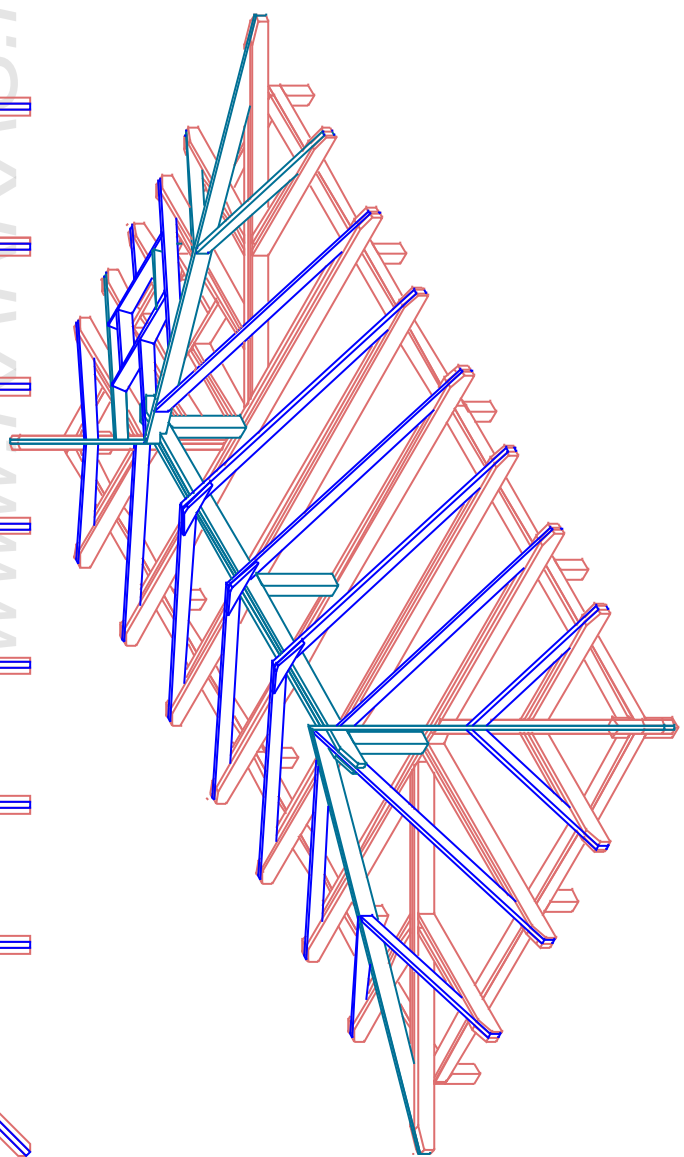

№ подл.	Подпись и дата	Взам. инв.	Сотворено

Лист		Каркасная беседка 5х9	
№	Полное	Дата	
План стропил.			
Страница	Лист	Листов	
AC	08	10	
			4-
www.karkas.by			

Лист	№ докум	Подпись	Дата
Каркасная беседка 5х9			
Лестница	Сталь	Лист	10
Перила	АС	Лист	10
			http://www.karkasinfo

Вариант.2
отдельные
части.

Вариант.1
Выбока в
пол дерева

Тетива лестницы

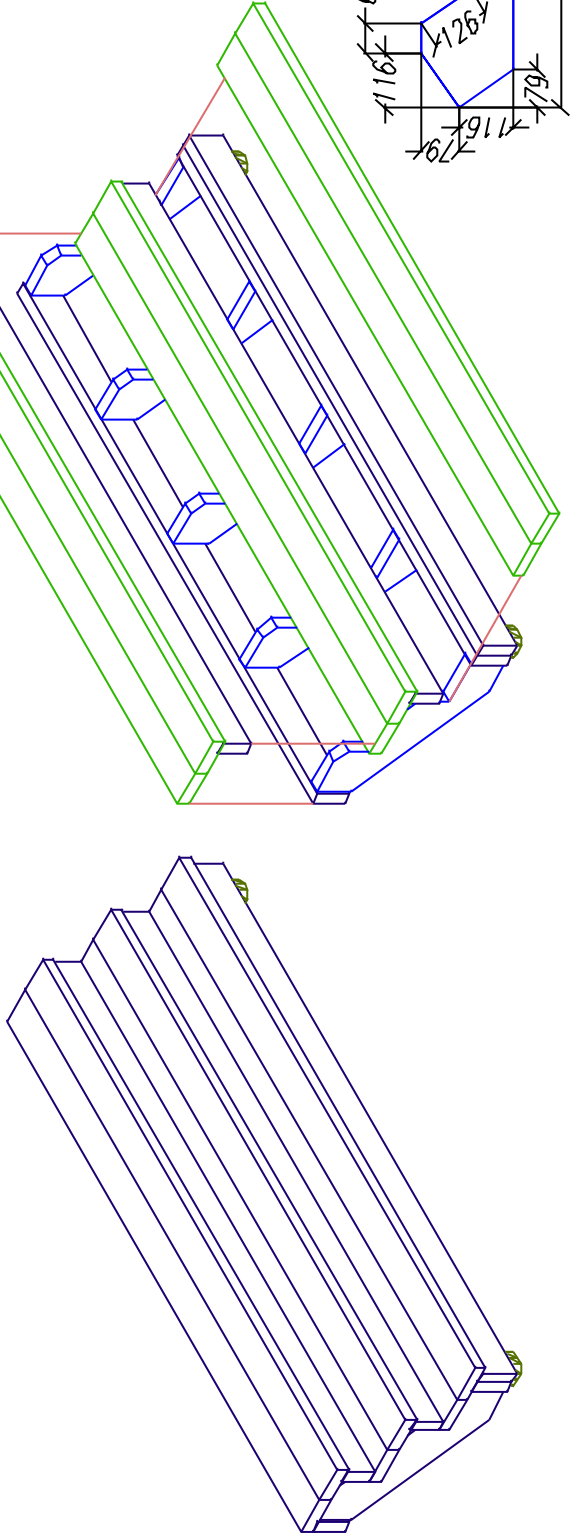
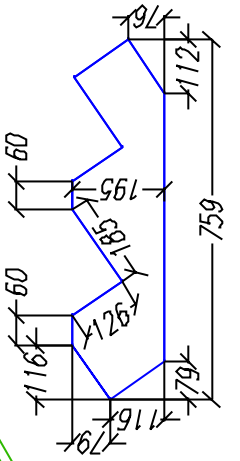
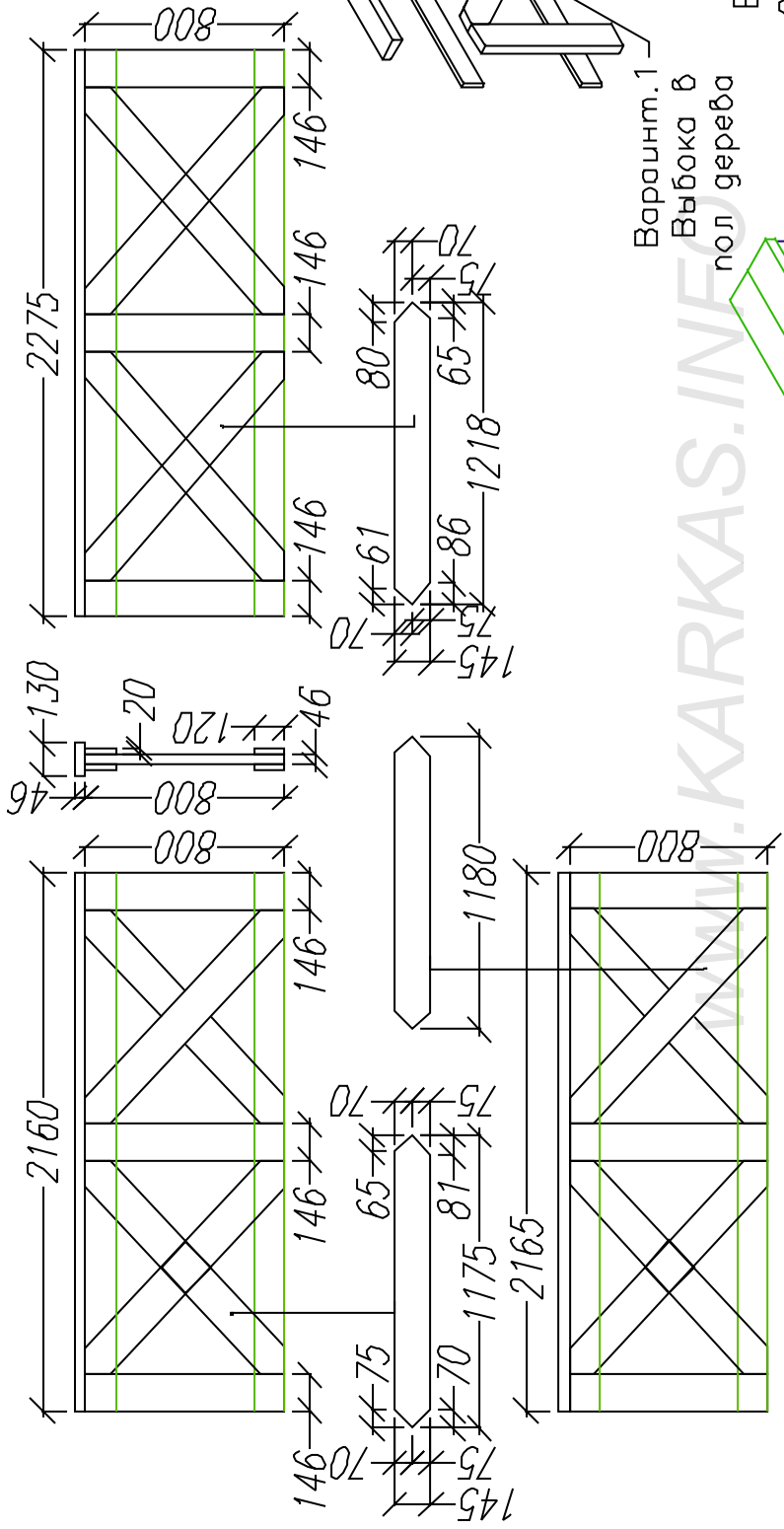

№ докум	Подпись и дата	Возм инв	Сотворено